

# Tragbares Klimagerät (Lokales Klimagerät)

Bedienungsanleitung



Vielen Dank für den Kauf unseres tragbaren Klimagerätes

Lesen Sie bitte diese Bedienungsanleitung vor der Verwendung Ihres Klimagerätes  
sorgfältig durch und bewahren Sie sie zum späteren Nachschlagen auf.

**DIESE ANLEITUNG LESEN UND AUFBEWAHREN!**

## Inhalt

Sicherheitshinweise .....	2
Vorsichtsmaßnahmen .....	3
Warnungen (nur für die Kühlmittel R290/R32) .....	4
Vorbereitungen .....	8
Installation .....	9
Betrieb .....	12
Pflege .....	15
Fehlerdiagnose .....	16
Hinweise zum Design und der Kompatibilität .....	17
Soziale Bemerkungen .....	18



## Sicherheitshinweise

 Dieses Symbol weist darauf hin, dass die Nichtbeachtung von Anweisungen zu schweren Verletzungen oder sogar zum Tode führen kann.

 **WARNUNG:** Um Tod oder Verletzung des Benutzers oder anderer Personen sowie Sachschäden zu vermeiden, müssen die folgenden Anweisungen befolgt werden. Eine unsachgemäße Bedienung durch Nichtbeachtung der Anweisungen kann zu Beschädigungen, Verletzungen oder sogar den Tod führen.

- Die Installation muss unbedingt gemäß den Installationsanweisungen durchgeführt werden. Eine unsachgemäße Installation kann zu Wasserleckagen, Stromschlägen oder Feuer führen.
- Verwenden Sie nur das beiliegende Zubehör und Teile sowie die für die Installation spezifizierten Werkzeuge. Die Verwendung von nicht genormten Teilen kann zu Wasserleckagen, Stromschlägen, Feuer und dadurch zu Verletzungen oder Sachschäden führen.
- Stellen Sie sicher, dass die von Ihnen verwendete Steckdose geerdet und mit der geeigneten Spannung versorgt ist. Das Netzkabel ist mit einem dreipoligen Erdungsstecker zum Schutz vor Stromschlag ausgestattet. Die Spannungsangaben sind auf dem Typenschild des Geräts zu finden.
- Das Gerät darf nur in eine ordnungsgemäß geerdete Wandsteckdose gesteckt werden. Wenn die Wandsteckdose, die Sie verwenden möchten, nicht ausreichend geerdet oder durch eine zeitverzögerte Sicherung oder einen Trennschalter geschützt ist, lassen Sie einen qualifizierten Elektriker die richtige Steckdose installieren (die benötigte Sicherung oder den erforderlichen Trennschalter wird durch den maximalen Strom des Geräts bestimmt. Der maximale Strom ist auf dem Typenschild am Gerät angegeben).
- Installieren Sie das Gerät auf einer ebenen, stabilen Unterlage. Andernfalls kann es zu Schäden oder zu übermäßigem Lärm und Erschütterungen kommen.
- Das Gerät muss frei von Hindernissen gehalten werden, um eine einwandfreie Funktion zu gewährleisten und Sicherheitsrisiken zu minimieren.
- Modifizieren Sie NICHT die Länge des Netzkabels und verwenden Sie auch kein Verlängerungskabel, um das Gerät mit Strom zu versorgen.
- Teilen Sie NICHT eine einzige Steckdose mit anderen Elektrogeräten. Eine unsachgemäße Stromversorgung kann zu Feuer oder Stromschlägen führen.
- Installieren Sie Ihr Klimagerät NICHT in einem nassen Raum, wie beispielsweise einem Badezimmer oder einer Waschküche. Eine zu starke Belastung durch Wasser kann dazu führen, dass elektrische Komponenten kurzgeschlossen werden.
- Installieren Sie das Gerät NICHT an einem Ort, der brennbaren Gasen ausgesetzt sein könnte, da dies zu Bränden führen kann.
- Das Gerät hat Räder, um die Bewegung zu erleichtern. Stellen Sie das Gerät nicht auf dicke Teppiche und rollen Sie es nicht über Gegenstände, ansonsten könnte das Gerät umkippen.
- Verwenden Sie das Gerät NICHT, wenn es heruntergefallen ist oder beschädigt wurde.
- Das Gerät mit elektrischer Heizung muss mindestens 1 Meter Abstand zu brennbaren Materialien haben.
- Berühren Sie das Gerät nicht mit nassen oder feuchten Händen oder wenn Sie barfuß sind.
- Wird die Klimagerät während der Benutzung umgestoßen, schalten Sie das Gerät aus und trennen Sie es sofort vom Stromnetz. Überprüfen Sie das Gerät sofort, um sicherzustellen, dass es keine Schäden aufweist. Wenn Sie vermuten, dass das Gerät beschädigt wurde, wenden Sie sich an einen Techniker oder den Kundendienst.
- Bei Gewitter muss das Gerät vom Stromnetz getrennt werden, um Schäden am Gerät durch Blitzeinschlag zu vermeiden.
- Ihr Klimagerät sollte so verwendet werden, dass es vor Feuchtigkeit geschützt ist, z.B. Kondenswasser, Spritzwasser, etc. Stellen oder lagern Sie Ihr Klimagerät nicht so, dass es herunterfallen oder in Wasser oder eine andere Flüssigkeit gezogen werden kann. Passiert es doch, ziehen Sie sofort den Netzstecker.
- Alle Verkabelungen müssen strikt gemäß dem Schaltplan im Inneren des Geräts durchgeführt werden.
- Die Leiterplatte (PCB) des Geräts ist mit einer Sicherung zum Schutz vor Überstrom ausgestattet. Die Spezifikationen der Sicherung sind auf der Leiterplatte gedruckt, wie z.B.: T 3,15A/250V, etc.

## Vorsichtsmaßnahmen



### Vorsichtsmaßnahmen

- Das Gerät kann von Kindern ab 8 Jahren sowie von Personen mit reduzierten physischen, sensorischen oder mentalen Fähigkeiten oder Mangel an Erfahrung und/oder Wissen benutzt werden, wenn sie beaufsichtigt oder bezüglich des sicheren Gebrauchs des Gerätes unterwiesen wurden und die daraus resultierenden Gefahren verstanden haben. Kinder dürfen nicht mit dem Gerät spielen. Reinigung und Benutzer-Wartung dürfen nicht durch Kinder ohne Beaufsichtigung durchgeführt werden. (gilt für die europäischen Länder).
- Dieses Gerät ist nicht für den Gebrauch durch Personen (einschließlich Kinder) mit eingeschränkter körperlicher oder geistiger Leistungsfähigkeit oder mangelnder Erfahrung und Kenntnis bestimmt, es sei denn, sie werden von einer für ihre Sicherheit verantwortlichen Person beaufsichtigt oder unterwiesen. Kinder sollten beaufsichtigt werden, um sicherzustellen, dass sie nicht mit dem Gerät spielen (gilt für andere Länder außer den europäischen Ländern).
- Kinder sollten beaufsichtigt werden, um sicherzustellen, dass sie nicht mit dem Gerät spielen. Kinder müssen immer beaufsichtigt werden, wenn sie sich in der Nähe des Gerätes befinden.
- Ist das Netzkabel beschädigt, muss es vom Hersteller, seinem Servicepartner oder ähnlich qualifizierten Personen ausgetauscht werden, um eine Gefährdung zu vermeiden.
- Vor der Reinigung oder anderen Pflegearbeiten muss das Gerät vom Stromnetz getrennt werden.
- Entfernen Sie keine festen Abdeckungen. Verwenden Sie dieses Gerät niemals, wenn es nicht ordnungsgemäß funktioniert, fallen gelassen oder beschädigt wurde.
- Verlegen Sie das Kabel nicht unter Teppichböden. Decken Sie das Kabel nicht mit Wurfteppichen, Läufern oder ähnlichen Abdeckungen ab. Verlegen Sie das Kabel nicht unter Möbeln oder Geräten. Verlegen Sie das Kabel dort, wo sich möglichst wenige Personen bewegen, und dort, wo das Gerät nicht umkippen kann.
- Betreiben Sie das Gerät nicht, wenn das Kabel, der Stecker, die Netzsicherung oder der Trennschalter beschädigt ist. Entsorgen Sie in diesem Fall das Gerät oder schicken Sie es zur Überprüfung und/oder Reparatur an einen autorisierten Kundendienst.
- Um die Gefahr von Feuer oder Stromschlägen zu verringern, verwenden Sie dieses Gerät nicht mit einem kontaktlosen Geschwindigkeitsregler.
- Das Gerät ist gemäß den nationalen Verdrahtungsvorschriften zu installieren.
- Wenden Sie sich zur Reparatur oder Wartung dieses Gerätes an den autorisierten Kundendienst.
- Wenden Sie sich für die Installation dieses Geräts an den autorisierten Installateur.
- Die Ein- und Auslassgitter dürfen nicht abgedeckt oder blockiert werden.
- Verwenden Sie dieses Produkt nur für die in dieser Bedienungsanleitung beschriebenen Zwecke.
- Schalten Sie vor der Reinigung das Gerät aus und ziehen Sie den Netzstecker.
- Trennen Sie das Gerät vom Stromnetz, wenn seltsame Geräusche, Gerüche oder Rauch von ihm kommen.
- Drücken Sie die Tasten auf dem Bedienfeld mit keinen anderen Gegenständen als Ihren Fingern.
- Entfernen Sie keine festen Abdeckungen. Verwenden Sie dieses Gerät niemals, wenn es nicht ordnungsgemäß funktioniert, fallen gelassen oder beschädigt wurde.
- Starten oder stoppen Sie das Gerät nicht, indem Sie den Netzstecker einstecken oder herausziehen, sondern indem Sie die dafür vorgesehene Taste verwenden.
- Verwenden Sie keine gefährlichen Chemikalien zur Reinigung des Gerätes und lassen Sie das Gerät nicht mit diesen in Kontakt kommen. Verwenden Sie das Gerät nicht in Gegenwart von brennbaren Substanzen oder Dämpfen wie Alkohol, Insektiziden, Benzin usw.
- Transportieren Sie Ihr Klimagerät immer in vertikaler Position und stellen Sie sicher, dass es während der Benutzung auf einer stabilen, ebenen Fläche steht.
- Wenden Sie sich immer an einen Fachmann, um Reparaturen durchzuführen. Wenn das beschädigte Netzkabel durch ein neues Netzkabel ersetzt werden muss, muss ein dieses Kabel vom Hersteller des Produkts bezogen werden und darf nicht repariert wurde.
- Halten Sie den Stecker beim Herausziehen am Kopf des Netzsteckers fest.
- Schalten Sie das Gerät aus, wenn Sie es nicht benutzen.

## Warnungen (nur für die Kältemittel R290/R32)

- Keine Gegenstände, außer den vom Hersteller erlaubten, zur Beschleunigung des Abtauprozesses verwenden.
- Das Gerät sollte nur in Räumen ohne dauernde Zündquellen (z. B. offene Flammen, ein eingeschaltetes Gasgerät oder einen Elektroheizer) aufbewahrt werden.
- Nicht anbohren oder anbrennen.
- Denken Sie daran, dass Kältemittel geruchlos sind
- Das Gerät Silent Cool 26 Pro sollte in einem Raum mit einer Grundfläche von mehr als 12 m<sup>2</sup> installiert, betrieben und gelagert werden.
- Die Einhaltung der nationalen Gasvorschriften ist zu beachten.
- Halten Sie die Lüftungsöffnungen frei von Hindernissen.
- Das Gerät ist so zu lagern, dass keine mechanischen Schäden auftreten.
- Stellen Sie sicher, dass das Gerät in einem gut belüfteten Bereich gelagert werden muss, in dem die Raumgröße der für den Betrieb festgelegten Raumfläche entspricht.
- Jede Person, die an Arbeiten an oder dem Einbruch in einen Kältemittelkreislauf beteiligt ist, sollte über ein aktuell gültiges Zertifikat einer von der Industrie akkreditierten Bewertungsstelle verfügen, die ihre Kompetenz zum sicheren Umgang mit Kältemitteln gemäß einer von der Industrie anerkannten Bewertungsspezifikation autorisiert.
- Die Wartung darf nur auf Empfehlung des Geräteherstellers durchgeführt werden. Die Pflege und Reparatur, die die Hilfe von anderem Fachpersonal erfordert, ist unter der Aufsicht der für den Umgang mit brennbaren Kältemitteln zuständigen Person durchzuführen.







Achtung: Feuerrisiko/  
Brennbare Materialien  
(nur für R32/ R290 erforderlich)



WICHTIGER HINWEIS: Lesen Sie diese  
Bedienungsanleitung sorgfältig durch, bevor Sie Ihr  
neues Klimagerät installieren oder betreiben. Bewahren  
Sie diese Bedienungsanleitung zum späteren  
Nachschlagen auf

Erklärung der auf dem Gerät angezeigten Symbole (Nur für Geräte, die das R32/R290 Kältemittel verwenden):

	WARNUNG	Dieses Symbol zeigt an, dass dieses Gerät ein brennbares Kältemittel verwendet. Wenn das Kältemittel austritt und einer externen Zündquelle ausgesetzt ist, besteht Feuergefahr.
	ACHTUNG	Dieses Symbol zeigt an, dass die Bedienungsanleitung sorgfältig gelesen werden muss.
	ACHTUNG	Dieses Symbol zeigt an, dass ein(e) KundendienstmitarbeiterIn dieses Gerät gemäß der Installationsanleitung bedienen sollten.
	ACHTUNG	Dieses Symbol zeigt an, dass Informationen wie die Betriebsanleitung oder die Installationsanleitung verfügbar sind.

## Warnungen (nur für die Kühlmittel R290/R32)

### 1. Transport von Ausrüstungen, die brennbare Kältemittel enthalten

Einhaltung der Transportbestimmungen

### 2. Kennzeichnung der Ausrüstung unter Verwendung von Zeichen

Einhaltung der örtlichen Bestimmungen

### 3. Entsorgung von Geräten, die brennbare Kältemittel enthalten

Siehe nationale Bestimmungen

### 4. Aufbewahrung von verpackten (unverkauften) Geräten

Die Lagerung von Geräten muss in Übereinstimmung mit den Anweisungen des Herstellers erfolgen

### 5. Aufbewahrung von verpackten (unverkauften) Geräten

Die Schutzverpackung zur Aufbewahrung so beschaffen sein, dass seine mechanische Beschädigung an dem verpackten Gerät keine Leckage des Kältemittelkreislaufs zur Folge hat.

Die maximale Anzahl von Geräten oder Anlagenteilen, die zusammen aufbewahrt werden, wird von den örtlichen Bestimmungen festgelegt.

### 6. Informationen zu Servicearbeiten

#### 1). Prüfung der Arbeitsumgebung

Bevor Arbeiten an Geräten mit brennbaren Kältemitteln begonnen werden, sind Sicherheitsüberprüfungen erforderlich, um das Risiko einer Entzündung zu minimieren. Vor Eingriffen in den Kältemittelkreislauf sollten die folgenden Vorkehrungen getroffen werden.

#### 2). Arbeitsprozedur

Die Arbeiten sollen nach einer festgelegten Prozedur erfolgen, um das Risiko, dass sich während der Arbeiten brennbare Atmosphäre bildet, zu minimieren.

#### 3). Allgemeine Arbeitsumgebung

Das gesamte Wartungspersonal und andere, die in der näheren Umgebung arbeiten, sind über die Art der durchzuführenden Arbeiten zu informieren. Für ausreichende Belüftung ist zu sorgen. Die unmittelbare Umgebung ist abzusperren. Es ist sicherzustellen, dass sich in der unmittelbaren Umgebung keine brennbaren Materialien befinden.

#### 4). Prüfung auf Anwesenheit von Kältemittel

Die Umgebung ist mit einem geeigneten Kältemitteldetektor vor und während der Arbeiten zu überprüfen, um sicherzustellen, dass der Techniker potenziell brennbare Atmosphäre rechtzeitig erkennt. Es ist sicherzustellen, dass der verwendete Kältemitteldetektor für das Arbeiten mit brennbaren Kältemitteln geeignet ist, d. h., dass der Detektor keine Funken erzeugt, angemessen abgedichtet oder explosionsgeschützt ist.

#### 5). Feuerlöscher

Sind Löt- oder Schweißarbeiten durchzuführen, muss ein geeigneter Feuerlöscher in unmittelbarer Reichweite sein. Auch dort, wo Kältemittel aufgefüllt wird, muss ein CO<sub>2</sub>- oder Pulverlöscher zur Hand sein.

#### 6). Zündquellen

Niemand, der an einem Kältemittelkreislauf arbeitet, der brennbares Kältemittel enthält oder enthalten hat, darf Zündquellen in einer Art und Weise benutzen, die zur Entzündung von Kältemittel führen könnte. Alle möglichen Zündquellen einschließlich Zigaretten sind aus der Umgebung der Installations-, Reparatur-, Demontage- oder Entsorgungsarbeiten, während denen Kältemittel austreten kann, zu entfernen. Vor Arbeitsbeginn ist der Bereich um das Gerät auf die Anwesenheit möglicher Zündquellen hin zu untersuchen. Rauchverbotszeichen sind anzubringen.

#### 7). Belüftung der Arbeitsstelle

Es ist sicherzustellen, dass Reparaturen im Freien durchgeführt werden oder dass die Arbeitsstelle ausreichend belüftet wird, bevor ein Eingriff in den Kältemittelkreislauf vorgenommen oder Schweiß- bzw. Lötarbeiten durchgeführt werden. Die Belüftung muss für die gesamte Dauer der Arbeiten aufrechterhalten werden. Die Belüftung soll eventuell austretendes Kältemittel verdünnen und möglichst ins Freie abführen.

#### 8). Prüfung der Kälteanlage

Wo elektrische Komponenten ausgetauscht werden, müssen sie für die Anwendung geeignet sein und den Herstellerspezifikationen entsprechen. Es ist immer entsprechend den Herstellerangaben zu verfahren. Im Zweifelsfall muss der Kundendienst des Herstellers konsultiert werden. Die folgenden Überprüfungen sind bei Geräten mit brennbaren Kältemitteln vorzunehmen:

- Die Kältemittelfüllmenge ist nicht größer als für den Aufstellraum erlaubt.
- Die Lüftungsanlage arbeitet und die Lüftungsöffnungen sind nicht verstopft oder versperrt.
- Wenn ein indirektes System verwendet wird, ist der Sekundärkreis auf das Vorhandensein von Kältemittel zu überprüfen.
- Aufschriften und Symbole müssen immer gut sicht- und lesbar sein. Wenn sie unleserlich sind, müssen sie ersetzt werden.
- Kältemittelführende Rohrleitungen oder Bauteile müssen so angebracht sein, dass sie nicht mit Substanzen in Berührung kommen, die Korrosion verursachen können, es sei denn, sie sind aus korrosionsresistenten Materialien oder zuverlässig gegen Korrosion geschützt.

#### 9. Prüfungen an elektrischen Bauteilen

Wartungs- und Reparaturarbeiten an elektrischen Bauteilen müssen Sicherheitsüberprüfungen beinhalten. Wenn ein Fehler existiert, der die Sicherheit beeinflusst, darf die Anlage nicht angeschlossen werden, bevor der Fehler behoben ist. Wenn die sofortige Beseitigung des Fehlers nicht möglich ist, der Betrieb der Anlage jedoch erforderlich ist, muss eine geeignete Übergangslösung gefunden werden. Dies muss dem Betreiber mitgeteilt werden.

Die Sicherheitsüberprüfungen müssen beinhalten, dass:

- Kondensatoren entladen werden: Beim Entladen ist darauf zu achten, dass keine Funken entstehen;
- beim Auffüllen oder Absaugen von Kältemittel sowie beim Spülen des Kältemittelkreislaufes keine spannungsführenden elektrischen Bauteile oder Leitungen in unmittelbarer Nähe des Gerätes gebracht werden;
- die Erdverbindung geprüft wird.

### 7. Reparaturen an abgedichteten Gehäusen

1) Bei Arbeiten an abgedichteten Komponenten muss das Gerät komplett spannungsfrei geschaltet werden, bevor irgendwelche abgedichteten Deckel entfernt werden. Wenn eine Spannungsversorgung unbedingt erforderlich ist, muss ein permanent arbeitender Kältemitteldetektor an der kritischsten Stelle angebracht werden, um vor einer potenziell gefährlichen Situation zu warnen.

2) Besondere Aufmerksamkeit sollte darauf gerichtet werden, dass bei Arbeiten an elektrischen Bauteilen die Gehäuse nicht in einer Art verändert werden, die deren Schutzwirkung beeinflusst. Dies umfasst Beschädigung von Leitungen, zu viele Anschlüsse an einer Anschlussklemme, Anschlüsse, die nicht den Herstellervorgaben entsprechen, Beschädigung von Dichtungen sowie falsche Montage von Kabeldurchführungen.

Es ist sicherzustellen, dass das Gerät korrekt installiert ist.

Es ist sicherzustellen, dass die Dichtungen sich nicht in einem Ausmaß gesetzt haben, dass sie nicht länger das Eindringen brennbarer Atmosphäre verhindern können. Ersatzteile müssen den Herstellerspezifikationen entsprechen.

ANMERKUNG: Der Gebrauch von Silikon als Dichtmittel kann die Funktion von Lecksuchgeräten beeinflussen. Bauteile, die in brennbarer Atmosphäre betrieben werden dürfen, müssen nicht vor der Arbeit an ihnen spannungslos gemacht werden.



## **8. Reparatur an Bauteilen, die für brennbare Atmosphäre geeignet sind**

Es dürfen keine dauernden kapazitiven oder induktiven Lasten an das Gerät angeschlossen werden, wenn nicht sichergestellt wurde, dass die zulässigen Spannungen und Ströme nicht überschritten werden. Bauteile, die für brennbare Atmosphäre geeignet sind, sind die einzigen, die unter Spannung gesetzt werden dürfen, wenn sie von brennbarer Atmosphäre umgeben sind. Es dürfen nur vom Hersteller freigegebene Bauteile verwendet werden. Andere Bauteile können zur Entzündung von Kältemittel im Falle einer Leckage führen.

## **9. Verdrahtung**

Es ist zu prüfen, dass die Verdrahtung keinerlei Verschleiß, Korrosion, Zug, Vibrationen, scharfen Kanten und anderen ungünstigen Umgebungseinflüssen ausgesetzt ist. Die Prüfung muss auch die Effekte der Alterung oder ständiger Vibrationen an Kompressoren und Ventilatoren berücksichtigen.

## **10. Kältemitteldetektoren**

Auf gar keinem Fall dürfen mögliche Zündquellen für die Kältemitteldetektion und Lecksuche benutzt werden. Flammlecksuchgeräte (oder andere Detektoren, die eine offene Flamme verwenden) dürfen nicht verwendet werden.

## **11. Lecksuchverfahren**

Die folgenden Lecksuchverfahren sind geeignet für Anlagen mit brennbarem Kältemittel. Für die Detektion von brennbaren Kältemitteln sind elektronische Lecksuchgeräte zu verwenden. Diese haben unter Umständen nicht die erforderliche Empfindlichkeit oder müssen auf den entsprechenden Bereich kalibriert werden (Kältemitteldetektoren sollten in einer kältemittelfreien Umgebung kalibriert werden). Es ist sicherzustellen, dass der Kältemitteldetektor keine potenzielle Zündquelle und für das zu detektierende Kältemittel geeignet ist. Lecksuchgeräte sind auf einen Prozentsatz der UEG einzustellen und auf das verwendete Kältemittel zu kalibrieren. Lecksuchflüssigkeiten sind für die Verwendung mit den meisten Kältemitteln geeignet, aber der Gebrauch von chlorhaltigen Lecksuchflüssigkeiten ist zu vermeiden, da Chlor unter Umständen mit dem Kältemittel reagieren und dann Korrosion hervorrufen kann. Wenn Verdacht auf ein Leck besteht, sollten alle offenen Flammen in der Umgebung gelöscht werden. Wurde ein Leck gefunden, das Löten erfordert, ist das gesamte Kältemittel aus dem Kreislauf abzusaugen oder in einem weit genug entfernten Teil des Kältemittelkreislaufes (mittels Absperrventilen) einzuschließen. Die zu lötende Stelle ist vor und während des Lötprozesses mit sauerstofffreiem Stickstoff zu spülen.

## **12. Kältemittelabsaugung und Evakuierung**

Wenn zum Reparieren oder aus anderen Gründen Eingriffe in den Kältemittelkreislauf vorgenommen werden, ist nach Standardprozeduren zu verfahren. Generell ist im Hinblick auf die Brennbarkeit des Kältemittels besondere Vorsicht walten zu lassen. Der folgende Ablauf sollte in jedem Fall eingehalten werden:

Kältemittel absaugen;

Kältemittelkreislauf mit inertem Gas spülen;

evakuieren;

erneut mit inertem Gas spülen;

Kältemittelkreislauf durch Schneiden oder Löten öffnen.

Die Kältemittelfüllung ist in eine geeignete Recyclingflasche abzusaugen. Der Kältemittelkreislauf muss mit Stickstoff gespült werden, um die Sicherheit zu gewährleisten. Dieser Vorgang muss gegebenenfalls mehrfach wiederholt werden. Pressluft oder Sauerstoff darf in keinem Fall hierfür verwendet werden. Der Spülvorgang sollte durchgeführt werden, indem das Vakuum mit sauerstofffreiem Stickstoff gebrochen wird und der Druck bis zum Betriebsdruck erhöht wird. Danach wird der Überdruck abgelassen und evakuiert. Dieser Vorgang ist zu wiederholen, bis sich kein Kältemittel mehr im Kreislauf befindet. Nach dem letzten Spülvorgang muss der Druck im System bis zum Atmosphärendruck abg elassen werden. Dies ist besonders wichtig, wenn am Kältemittelkreislauf gelötet werden soll.

Es ist sicherzustellen, dass der Auslass der Vakuumpumpe in einen gut belüfteten Bereich geführt wird und sich keine Zündquelle in der Nähe befindet.

### 13. Kältemittel auffüllen

Ergänzend zur üblichen Füllprozedur müssen die folgenden Anforderungen erfüllt werden:

Es ist sicherzustellen, dass die Füllarmaturen nicht für verschiedene Kältemittel genutzt werden. Schläuche sollten so kurz wie möglich sein, um die enthaltene Kältemittelmenge zu minimieren.

Kältemittelflaschen müssen in senkrechter Position verbleiben.

Es ist sicherzustellen, dass der Kältemittelkreislauf geerdet ist, bevor gefüllt wird.

Das Gerät ist zu kennzeichnen (wenn es noch nicht gekennzeichnet war), wenn der Füllvorgang abgeschlossen ist.

Es muss besonders darauf geachtet werden, das Gerät nicht zu überfüllen.

Bevor das Gerät gefüllt wird, ist ein Drucktest mit Stickstoff vorzunehmen. Der Lecktest kann am gefüllten Gerät vorgenommen werden, ist aber vor Inbetriebnahme durchzuführen. Ein abschließender Lecktest ist vorzunehmen, bevor die Anlage verlassen wird.

### 14. Außerbetriebsetzung

Für die Außerbetriebsetzung ist es besonders wichtig, dass der Techniker sich mit allen Details der Entsorgungsgeräte gut auskennt. Es wird empfohlen, dass alle Kältemittel zurückgewonnen werden. Vor der Entsorgung sind Öl- und Kältemittelproben zu nehmen, wenn das Kältemittel aufbereitet werden soll. Wichtig ist, dass dort, wo die Arbeit durchgeführt werden soll, Strom zur Verfügung steht.

a) Machen Sie sich vertraut mit den Geräten und ihrer Funktion.

b) Das System ist spannungsfrei zu machen.

c) Stellen Sie vor Beginn der Entsorgungsprozedur sicher, dass:

mechanische Hilfsmittel für den Transport von Kältemittelflaschen, falls erforderlich, verfügbar sind;

persönliche Schutzausrüstung verfügbar ist und sachgerecht benutzt wird;

der Absaugprozess ständig durch eine sachkundige Person überwacht wird;

Entsorgungsstation und Kältemittelflaschen den entsprechenden Richtlinien genügen.

d) Führen Sie einen Pump-down-Zyklus durch, wenn möglich.

e) Wenn ein Vakuum nicht erreicht werden kann, saugen Sie über eine Sammelleitung ab, so dass Kältemittel aus allen Teilen der Anlage entfernt werden kann.

f) Stellen Sie sicher, dass die Kältemittelflasche vor Beginn der Absaugung auf der Waage steht.

g) Schalten Sie das Entsorgungsgerät an und verfahren Sie nach den Angaben des Herstellers.

h) Stellen Sie sicher, dass Recyclingflaschen nicht überfüllt werden (nie mehr als 80 % der Flüssigfüllmenge).

i) Überschreiten Sie nie den zulässigen Betriebsüberdruck der Recyclingflasche, auch nicht kurzzeitig.

j) Wenn die Recyclingflaschen ordnungsgemäß gefüllt und der Prozess abgeschlossen wurde, stellen Sie sicher, dass die Flaschen und Geräte umgehend von der Anlage entfernt und alle Absperrventile geschlossen werden.

k) Zurückgewonnenes Kältemittel darf nicht in andere Systeme gefüllt werden, bevor es gereinigt und untersucht wurde.

### 15. Aufschriften

Geräte sind entsprechend zu kennzeichnen, dass sie außer Betrieb gesetzt wurden und dass das Kältemittel entfernt wurde. Diese Kennzeichnung sollte mit Datum versehen und unterschrieben werden. Es ist sicherzustellen, dass ein Hinweis auf brennbare Kältemittel auf den Geräten ist.

### 16. Rückgewinnung

Wenn Kältemittel zwecks Reparatur oder Außerbetriebsetzung abgesaugt wird, ist darauf zu achten, dass dies sicher geschieht.

Wenn Kältemittel in Flaschen gefüllt wird, ist sicherzustellen, dass nur hierfür geeignete Kältemittelflaschen verwendet werden. Es ist sicherzustellen, dass ausreichend Kältemittelflaschen für die Füllmenge der Anlage bereitstehen. Alle verwendeten Kältemittelflaschen müssen für das abzusaugende Kältemittel bestimmt und entsprechend gekennzeichnet sein (d. h. spezielle Recyclingflaschen für die Rückgewinnung von Kältemittel). Die Kältemittelflaschen müssen ein Sicherheitsventil und fest angebrachte Absperrventile enthalten und in gutem Zustand sein. Leere Recyclingflaschen sind evakuiert und sollten vor dem Absaugprozess gekühlt werden, wenn dies möglich ist.

Die Entsorgungsgeräte müssen in gutem Zustand und für die Rückgewinnung brennbarer Kältemittel geeignet sein. Eine Anleitung zu den einzelnen Schritten der Rückgewinnungsprozedur muss dem Gerät beiliegen. Zusätzlich muss eine kalibrierte Waage zur Verfügung stehen, auch diese in gutem Zustand. Schläuche müssen mit leckagefreien Kupplungen ausgestattet und in gutem Zustand sein. Bevor das Entsorgungsgerät benutzt wird, ist zu überprüfen, dass es in gutem Zustand ist, dass die Wartungsintervalle eingehalten wurden und dass zugehörige elektrische Geräte abgedichtet sind, um eine Entzündung im Falle einer Kältemittelleckage zu vermeiden. Im Zweifel ist der Hersteller zu Rate zu ziehen.

Das zurückgewonnene Kältemittel ist in einer ordnungsgemäßen Recyclingflasche an den Lieferanten zurückzugeben. In Kältemittelflaschen dürfen Kältemittel nicht vermischt werden.

Wenn Kompressoren oder Kompressoröl entsorgt werden sollen, ist sicherzustellen, dass sie bis zu einem ausreichenden Unterdruck evakuiert wurden, um dafür zu sorgen, dass sich im Öl kein brennbares Kältemittel mehr befindet. Bevor der Kompressor zum Hersteller zurückgeschickt wird, muss dieser evakuiert werden. Dieser Vorgang darf nur durch eine elektrische Beheizung des Kompressorgehäuses beschleunigt werden. Wenn Öl aus einer Anlage abgelassen wird, hat dies mit der angemessenen Vorsicht zu erfolgen.

Hinweis zu fluorierten Gasen

- Fluorierte Treibhausgase sind in hermetisch abgeschlossenen Anlagen enthalten. Spezifische Informationen über die Art, die Menge und das CO<sub>2</sub>-Äquivalent des fluorierten Treibhausgases in Tonnen (bei einigen Modellen) finden Sie auf dem entsprechenden Etikett auf dem Gerät selbst.
- Installation, Wartung, Pflege und Reparatur dieses Gerätes dürfen nur von einem zugelassenen Techniker durchgeführt werden.
- Die Deinstallation und das Recycling des Produkts muss von einem zertifizierten Techniker durchgeführt werden.



## Vorbereitung

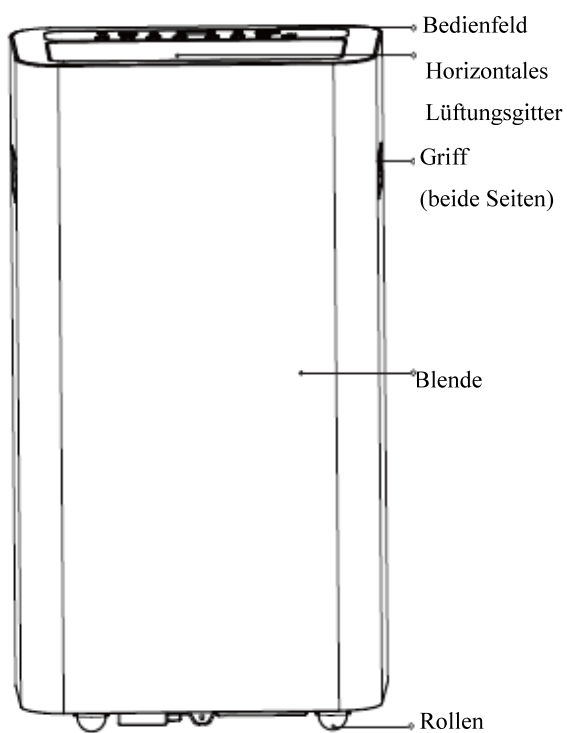

**Vorderseite**

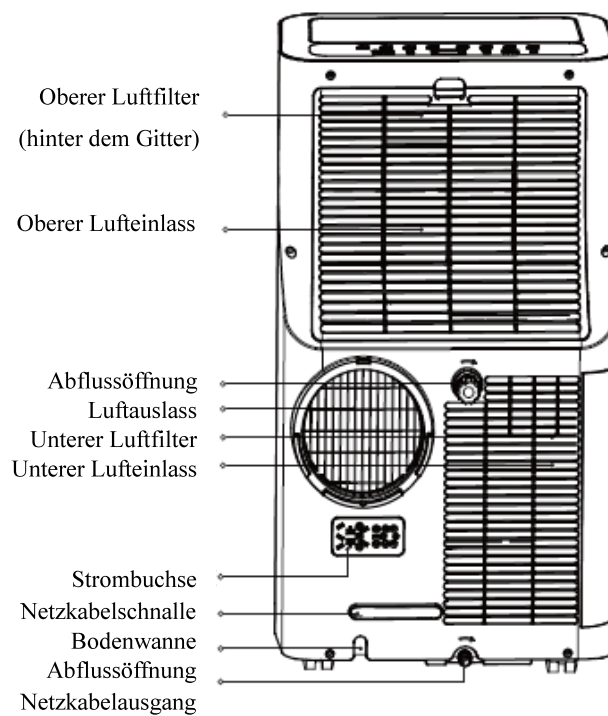

**Rückseite**

## Installation

Den korrekten Ort wählen

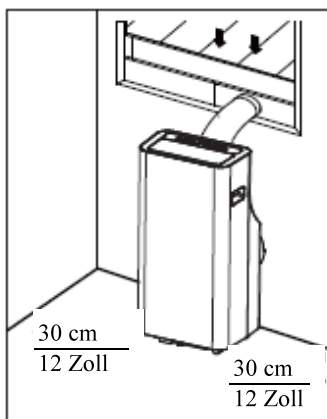

Ihr Installationsort sollte die folgenden Anforderungen erfüllen:

- Stellen Sie sicher, dass Sie Ihr Gerät auf einer ebenen Fläche aufstellen, um Geräusche und Vibrationen zu minimieren.
- Das Gerät muss in der Nähe eines geerdeten Steckers installiert werden, und der Auffangwanneablauf (auf der Rückseite des Geräts) muss zugänglich sein.
- Das Gerät sollte mindestens 30 cm (12") von der nächsten Wand entfernt aufgestellt werden, um eine ordnungsgemäße Klimatisierung zu gewährleisten.
- Decken Sie NICHT die Eingänge, Ausgänge oder den Fernsignalempfänger des Geräts ab, da dies zu Schäden am Gerät führen kann.

Empfohlene Installation

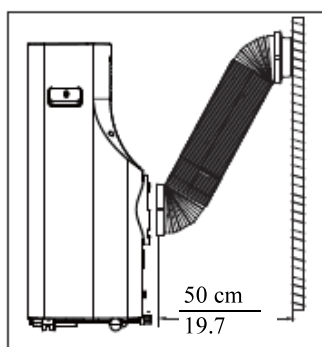

HINWEIS:

Alle Abbildungen in dieser Bedienungsanleitung dienen nur der Erläuterung. Ihr tatsächliches Gerät könnte sich leicht von den Abbildungen unterscheiden.

Es gilt die tatsächliche Form.

Das Gerät kann über das Bedienfeld des Geräts oder mit der Fernbedienung gesteuert werden. Diese Anleitung enthält keine Erklärungen zur Fernbedienung. Details finden Sie in der mitgelieferten <<<Erklärung zur Fernbedienung>>>.

Bei großen Unterschieden zwischen der „BEDIENUNGSANLEITUNG“ und der „Fernbedienung“ in Bezug auf der Funktionsbeschreibung, gilt die Beschreibung in der „BEDIENUNGSANLEITUNG“.















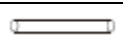

Benötigte Werkzeuge

- Mittlerer Philips-Schraubendreher; -Bandmaß oder Lineal; -Messer oder Schere; -Säge (optional, um den Fensteradapter für schmale Fenster zu verkürzen).

Zubehör

Überprüfen Sie Ihre Fenstergröße und wählen Sie den passenden Fensterschieber.

## Installation

Teil	Beschreibung	Anzahl	Teil	Beschreibung	Anzahl
	Geräteadapter	1 Stück		Schraube	1 Stück
	Abluftschlauch	1 Stück		Sicherheitshalterung und 2 Schrauben	1 Satz
	Fensterschieber-Adapter	1 Stück		Ablaufschlauch	1 Stück
	Wand-Abluftadapter A (nur für die Wandmontage)	1 Stück		Ablaufschlauch-Adapter (nur für Heizpumpen-Modus)	1 Stück
	Wand-Abluftadapter B (mit Kappe) (nur für die Wandmontage)	1 Stück		Schaumstoffdichtung A (Kleband)	2 Stück
	Schraube und Dübel (nur für die Wandmontage)	4 Satz		Schaumstoffdichtung B (Kleband)	2 Stück
	Fensterschieber A	1 Stück		Schaumstoffdichtung C (Nicht-kleband)	1 Stück
	Fensterschieber B	1 Stück		Fernbedienung und Batterie	1 Satz
	Power Cord Buckle	1 Stück			

HINWEIS: Die mit \* gekennzeichneten Angaben sind optional. Leichte Design-Abweichungen können auftreten

### Fenstereinbausatz

#### Schritt 1: Vorbereitung des Abluftschlauchsatzes

Drücken Sie den Abluftschlauch in den Fensterschieberadapter und den Geräteadapter. Er wird automatisch durch die elastischen Schnallen der Adapters festgeklemmt.

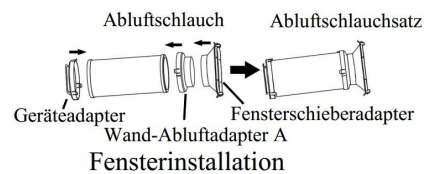

#### Schritt 2: Abluftschlauchbaugruppe am Gerät installieren.

Stecken Sie den Geräteadapter der Abluftschlauchbaugruppe in die untere Nut des Luftauslasses der Baugruppe, während der Haken des Adapters auf den Lochsitz des Luftauslasses ausgerichtet ist, und schieben Sie die Abluftschlauchbaugruppe zur Installation gemäß der Pfeilrichtung nach unten.

Stellen Sie sicher, dass der Adapterhaken mit dem Lochsitz des Luftauslasses ausgerichtet ist.

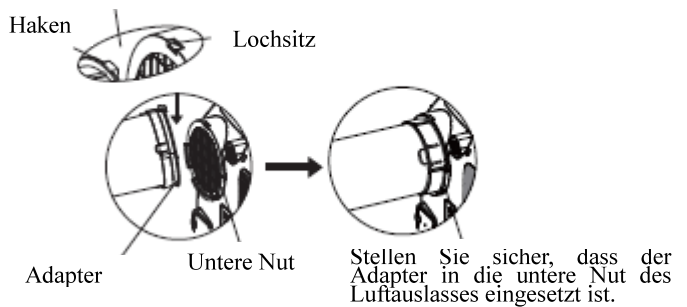

#### Schritt 3: Vorbereitung des einstellbaren Fensterschiebers

1. Passen Sie die Größe des Fensterschiebers gemäß der Größe Ihres Fensters an.
2. Wenn die Länge des Fensters zwei Fensterschieber erfordert, befestigen Sie die Fensterschieber mit der Schraube, sobald sie auf die richtige Länge eingestellt sind.
3. Wenn bei einigen Modellen, die Länge des Fensters drei Fensterschieber (optional) erfordert, verwenden Sie zwei Schrauben, um die Fensterschieber zu befestigen, sobald sie auf die richtige Länge eingestellt sind.

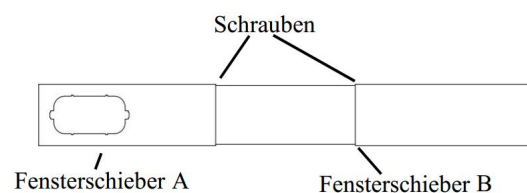

## Installation

Hinweis: Sobald die Abluftschlauchsatz und der verstellbare Fensterschieber vorbereitet sind, wählen Sie eine der folgenden drei Installationsmethoden.

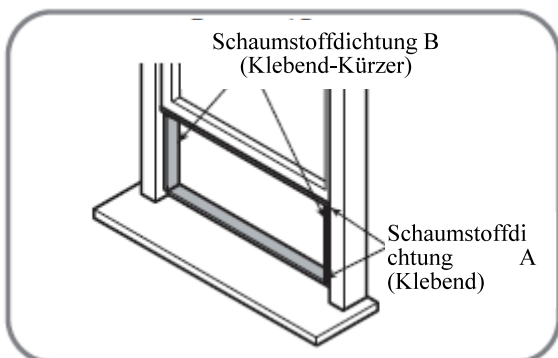

oder



1. Schneiden Sie die klebenden Schaumstoffdichtungsbänder A und B auf die richtige Länge zu und befestigen Sie sie wie abgebildet am Fensterflügel und am Rahmen.

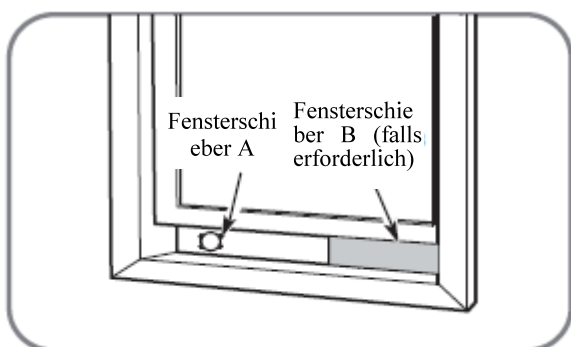

oder

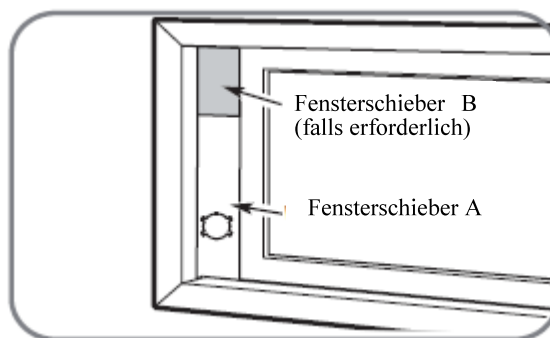

2. Setzen Sie den Fensterschiebersatz in die Fensteröffnung ein.

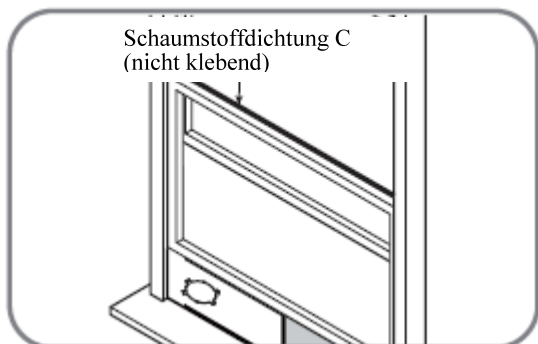

oder

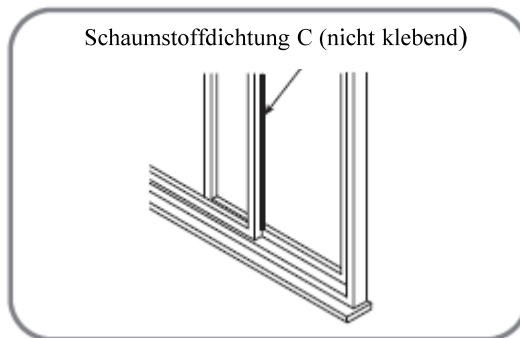

3. Schneiden Sie die nicht klebenden Schaumstoffdichtungsbänder C entsprechend der Fensterbreite zu. Setzen Sie die Dichtung zwischen Glas und Fensterrahmen ein, um zu verhindern, dass Luft und Insekten in den Raum gelangen.

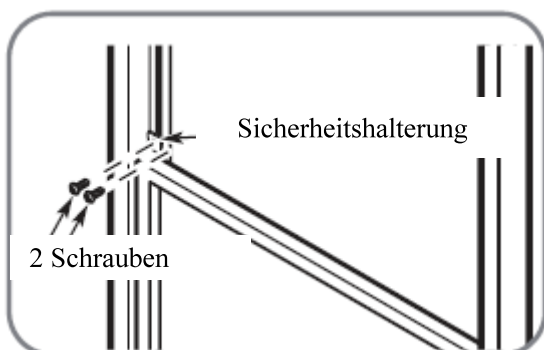

oder

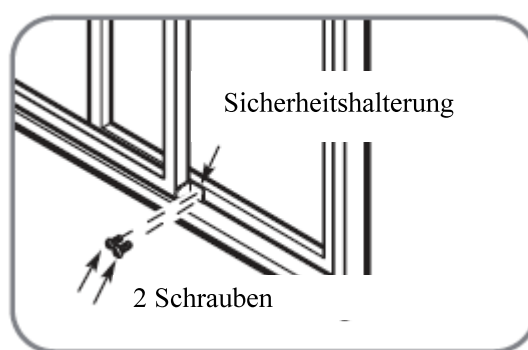

4. Wenn gewünscht, installieren Sie die Sicherheitshalterung wie gezeigt mit 2 Schrauben.

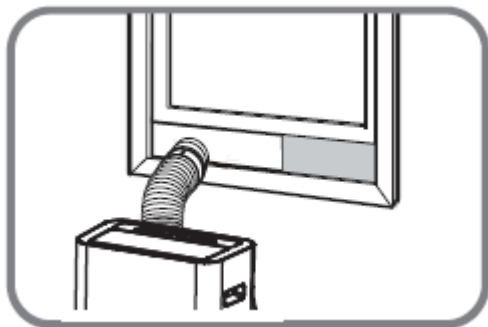

oder

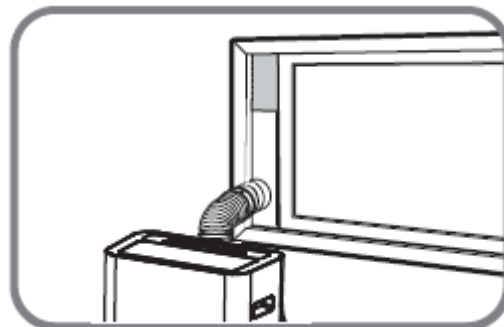

5. Stecken Sie den Fensterschieberadapter in die Bohrung des Fensterschiebers.

#### Typ 2: Wandmontage (optional)

1. Schneiden Sie für den Wand-Abluftadapter B ein 125 mm (4,9 Zoll) großes Loch in die Wand.
2. Befestigen Sie den Wand-Abluftadapter B mit den vier im Lieferumfang enthaltenen Dübeln und Schrauben an der Wand.
3. Verbinden Sie den Abluftschlauchsatz (mit dem Wand-Abluftadapter A) mit dem Wand-Abluftadapter B.

#### Erweiterungsdübel-Position

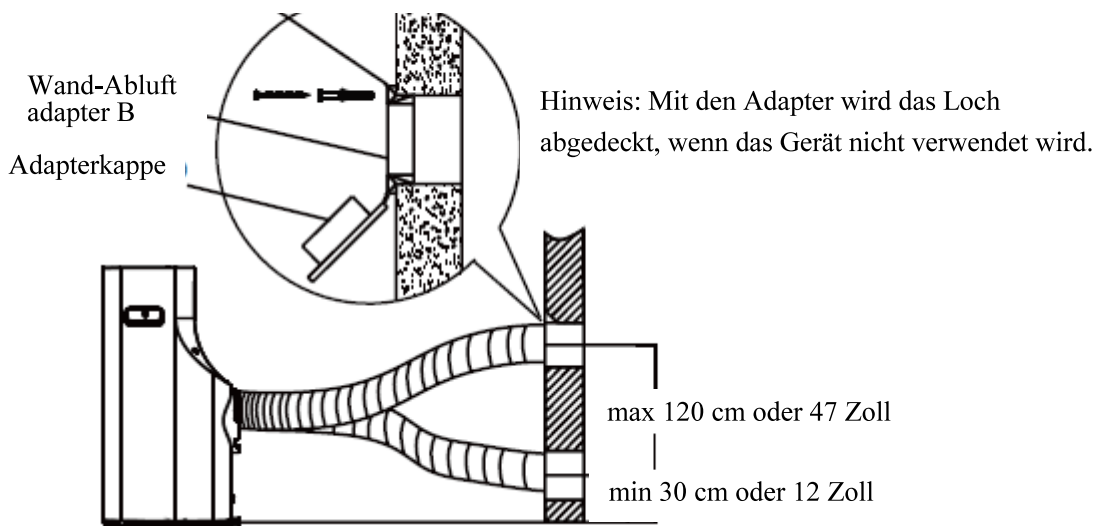

Hinweis: Um eine einwandfreie Funktion zu gewährleisten, dürfen Sie den Schlauch NICHT überdehnen oder verbiegen. Achten Sie darauf, dass sich kein Hindernis um den Luftauslass des Abluftschlauches (im Bereich von 500 mm) herum befindet, damit die Abluftanlage ordnungsgemäß funktioniert. Alle Abbildungen in diesem Handbuch dienen nur der Erläuterung. Ihr tatsächliches Klimagerät kann sich etwas unterscheiden. Es gilt die tatsächliche Form.



## Betrieb

HINWEIS: Das Bedienfeld könnte so aussehen, wie eines der folgenden:

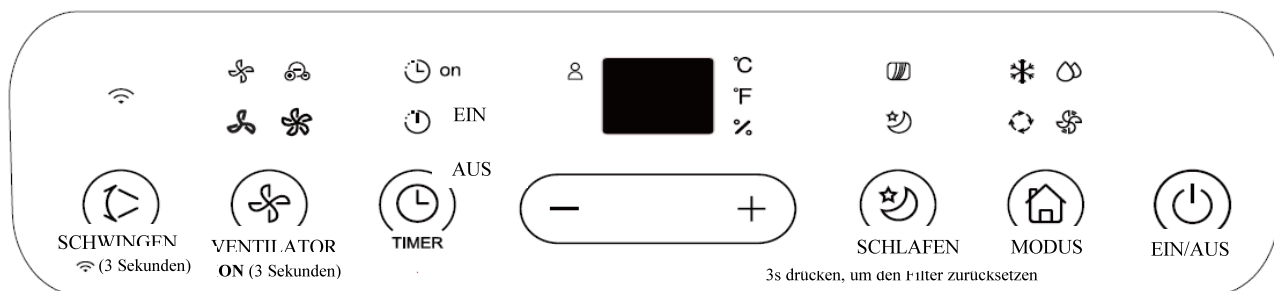

HINWEIS: Einige Funktionen (ION, FOLLOW ME, WÄRME, KABELLOS usw.) sind optional. ION ist für R32/R290-Geräte nicht verfügbar.

	Timer ein/aus Leuchte;		HIGH-Lüftergeschwindigkeit Leuchte		FOLLOW ME Leuchte
	COOL-Modus Leuchte		MED-Lüftergeschwindigkeit Leuchte		ION-Leuchte
	FAN-Modus Leuchte		LOW-Lüftergeschwindigkeit Leuchte		SCHLAF-Leuchte
	DRY-Modus Leuchte		AUTO-Lüftergeschwindigkeit Leuchte (optional)		Grad Celsius
	AUTO-Modus Leuchte		FILTER Leuchte		Grad Fahrenheit
	DRAHTLOS- Leuchte		Feuchtigkeit (bei einigen Modellen);		LED-Anzeige

HINWEIS: Das von Ihnen gekaufte Gerät könnte so aussehen:

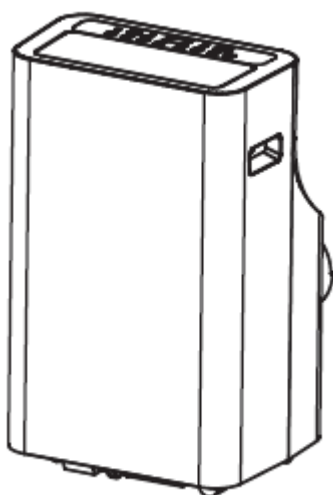

## Betrieb



**SWING**

☰ (3 Sekunden)

Schwing-Taste / Kabellos-Taste

Wird verwendet, um die automatische Schwingfunktion zu aktivieren. Wenn der Betrieb eingeschaltet ist, drücken Sie die Taste SWING, um das Lüftungsgitter im gewünschten Winkel zu stoppen.

Wird verwendet, um den kabellosen Verbindungsmodus zu starten. Wenn Sie die kabellos-Funktion zum ersten Mal verwenden, halten Sie die SWING-Taste für 3 Sekunden gedrückt, um den kabellosen Verbindungsmodus zu aktivieren. Die LED-Anzeige zeigt 'AP' an, um anzuzeigen, dass Sie eine kabellose Verbindung herstellen können. Wenn die Verbindung (Router) innerhalb von 8 Minuten erfolgreich hergestellt wurde, beendet das Gerät den kabellosen Verbindungsmodus automatisch und die Kabellos-Anzeige leuchtet auf. Wenn die Verbindung innerhalb von 8 Minuten nicht hergestellt werden kann, beendet das Gerät automatisch den kabellosen Verbindungsmodus. Im Kabellos-Modus können Sie die Tasten SWING und DOWN (-) gleichzeitig für 3 Sekunden gedrückt halte,, um die kabellose Funktion auszuschalten, und die LED-Anzeige zeigt für 3 Sekunden „OFF“ an. Halten Sie die Tasten SWING und UP (+) gleichzeitig, um die kabellose Funktion zu starten und die LED-ANZEIGE zeigt für 3 Sekunden „ON“ an.

HINWEIS: Wenn Sie die kabellose Funktion neu starten, kann es einige Zeit dauern, bis Verbindung mit dem Netzwerk automatisch hergestellt wurde.

Fan/Ion-Taste (Ion ist optional)



**FAN**

ION (3 Sekunden)

Kontrolliert die Lüftergeschwindigkeit. Drücken Sie diese Taste, um die Lüftergeschwindigkeit in vier Stufen auszuwählen - LOW, MED (optional), HIGH und AUTO. Die Anzeigeleuchte für die Lüftergeschwindigkeit leuchtet bei verschiedenen Lüfereinstellungen auf. Wenn Sie die AUTO-Lüftergeschwindigkeit wählen, sind alle Lüfteranzeigeleuchten dunkel. Bei einigen Modellen leuchten bei Auswahl der AUTO-Lüftergeschwindigkeit alle Lüfterindikatoren (optional).

HINWEIS: Halten Sie diese Taste 3 Sekunden gedrückt, um die ION-Funktion zu aktivieren. Der Ionengenerator wird mit Strom versorgt und hilft, Pollen und Verunreinigungen aus der Luft zu entfernen und im Filter einzufangen.

Drücken Sie ihn erneut für 3 Sekunden, um die ION-Funktion zu stoppen.



**TIMER**

Timer-Taste

Wird verwendet, um die automatische Startzeit (AUTO ON) und automatische Stopzeit (AUTO OFF) in Verbindung mit den Tasten + & - zu starten. Die Timer-Ein/Aus-Anzeigeleuchte leuchtet unter den Timer-Ein/Aus-Einstellungen.



**SLEEP**

3s drücken, um Filter zurückzusetzen

Schlaf(Eco)-Taste

Zum Starten der SCHLAF/ECO-Funktion.

HINWEIS: Nach 250 Betriebsstunden leuchtet die Filteranzeigeleuchte auf. Diese Funktion erinnert Sie daran, den Luftfilter für einen effizienteren Betrieb zu reinigen. Drücken Sie diese Taste 3 Sekunden lang, um die Erinnerung abzubrechen.



**MODE**

Modus-Taste

Wählt die entsprechende Betriebsart aus. Jedes Mal, wenn Sie die Taste drücken, wird ein Modus in dieser Reihenfolge ausgewählt - AUTO, COOL, DRY, FAN und HEAT (nur Modelle ohne Kühlung). Die Modusanzeige leuchtet in den verschiedenen Moduseinstellungen auf.

HINWEIS: Im Trockenmodus können Sie bei Modellen mit Feuchtesensor die Luftfeuchtigkeit einstellen.

Aufwärts (+) und Abwärts (-) Tasten

Dient zum Anpassen (Erhöhen/Absenken) der Temperatur in 1°C/1°F (oder 2°F) Schritten in einem Bereich von 17°C/62°F bis 30°C/86°F (oder 88°F) oder des TIMERS- in einem Bereich von 0~24 Stunden oder die Feuchteinstellungen liegen im Bereich von 35%RH (Relative Feuchte) bis 85%RH (Relative Feuchte) in 5%-Schritten (nur bei Modellen mit Feuchtesensor).

HINWEIS: Dieses Geräte ist in der Lage, die Temperatur in Grad Fahrenheit oder Grad Celsius anzuzeigen. Sie können zwischen diesen beiden Einheiten wechseln, indem Sie die Aufwärts- und Abwärts-Tasten gleichzeitig 3 Sekunden lang gedrückt halten.



**ON/OFF**

Netztaste

Ein-/Ausschalten.



## LED-Anzeige

Zeigt die eingestellte Temperatur in °C oder °F und die Auto-Timer-Einstellungen und die Feuchteinstellungen (nur bei Modellen mit Feuchtesensor). Im Modus DRY und FAN wird die Raumtemperatur angezeigt.

Zeigt Fehler- und Schutzcodes an:

E1 - Fehler des Raumtemperatursensors.

E2 - Fehler im Temperaturfühler des Verdampfers.

E4 - Kommunikationsfehler im Bedienfeld anzeigen.

P1- Bodenwanne ist voll - Schließen Sie den Ablaufschlauch an und lassen Sie das gesammelte Wasser ab.

Wenn sich diese Meldung wiederholt, rufen Sie den Kundendienst an.

Hinweis: Wenn einer der oben genannten Fehler auftritt, schalten Sie das Gerät aus und überprüfen Sie die Umgebung auf eventuelle Hindernisse. Starten Sie das Gerät neu. Wenn der Fehler weiterhin auftritt, schalten Sie das Gerät wieder aus und ziehen Sie den Netzstecker. Wenden Sie sich zur Wartung an den Hersteller oder seine Servicepartner oder eine ähnliche qualifizierte Person.

## Betriebsanweisungen

## Installation des Abluftschlauches:

Der Abluftschlauch und der Adapter müssen entsprechend der Verwendungsart installiert oder entfernt werden.

Im COOL- oder AUTO-Modus muss der Abluftschlauch installiert werden.

Im FAN-, DEHUMIDIFY (ohne Feuchtigkeitssensor) Modus muss der Abluftschlauch entfernt werden.

## COOL-Betrieb (Kühlung)

- Drücken Sie die Taste „MODE“, bis die Kontrollleuchte „COOL“ leuchtet.
- Drücken Sie die EINSTELLUNGS-Tasten „+“ oder „-“, um die gewünschte Raumtemperatur auszuwählen. Die Temperatur kann in einem Bereich von 17°C~30°C/62°F~88°F(oder 86°F) eingestellt werden.
- Drücken Sie die Taste „FAN SPEED“ (VENTILATORGESCHWINDIGKEIT) auf der Fernbedienung, um die Ventilatorstufe auszuwählen.

## DRY Betrieb (Trocken)

- Drücken Sie die Taste „MODE“, bis die Kontrollleuchte „DRY“ leuchtet.
- In diesem Modus können Sie weder eine Lüfterdrehzahl auswählen noch die Temperatur anpassen. Der Lüftermotor arbeitet mit niedriger Drehzahl.
- Halten Sie Fenster und Türen geschlossen, um eine optimale Entfeuchtungswirkung zu erzielen.
- Setzen Sie den Kanal nicht zum Fenster hin, wenn Sie die Feuchtigkeitsstufe nicht einstellen können (tragbar ohne Feuchtigkeitssensor).
- Sie können die Feuchtigkeitsstufe einstellen, wenn das Gerät über einen Feuchtigkeitssensor verfügt. Bitte setzen Sie den hinteren Kanal für den besten Entfeuchtungseffekt ein, aber der Kanal muss nicht an das Fenster angeschlossen werden.

## AUTO-Betrieb

- Wenn Sie für das Klimagerät in den AUTO-Modus einstellen, wählt es automatisch die Kühlung oder den reinen Lüfterbetrieb in Abhängigkeit von der von Ihnen gewählten Temperatur und der Raumtemperatur.
- Das Klimagerät regelt die Raumtemperatur automatisch um den von Ihnen eingestellten Temperaturpunkt.
- Im AUTO-Modus können Sie die Lüfterdrehzahl nicht auswählen.
- HINWEIS: Bei einigen Modellen leuchten im AUTO-Modus sowohl der AUTO-Modus als auch die Anzeigeleuchten für den aktuellen Betriebsmodus.

## FAN-Betrieb

- Drücken Sie die Taste „MODUS“, bis die Kontrollleuchte „FAN“ leuchtet.
- Drücken Sie die Taste „FAN SPEED“ (VENTILATORGESCHWINDIGKEIT) auf der Fernbedienung, um die Ventilatorstufe auszuwählen. Die Temperatur kann nicht eingestellt werden.
- Setzen Sie den Kanal nicht zum Fenster hin.

## TIMER-Betrieb

- Wenn das Gerät eingeschaltet ist, drücken Sie die Timer-Taste, um das Auto-Aus-Stoppprogramm zu starten,



die Anzeigeleuchte TIMER OFF leuchtet auf. Drücken Sie die AUF- oder AB-Taste, um die gewünschte Zeit auszuwählen. Drücken Sie innerhalb von 5 Sekunden die TIMER-Taste erneut, das Auto-Ein-Startprogramm wird gestartet. Die Kontrollleuchte TIMER ON leuchtet auf. Drücken Sie die Aufwärts- oder Abwärtstaste, um die gewünschte Auto-Ein-Startzeit auszuwählen.

- Wenn das Gerät ausgeschaltet ist, drücken Sie die Timer-Taste, um das Auto-Ein-Startprogramm zu starten, drücken Sie es innerhalb von fünf Sekunden erneut, um das Auto-Aus-Stoppprogramm zu starten.
- Halten Sie die AUF- oder AB-Taste gedrückt, um die Auto-Zeit um 0,5 Stundenschritte, bis zu 10 Stunden und dann um 1 Stunde bis zu 24 Stunden zu ändern. Die Steuerung zählt die verbleibende Zeit bis zum Start herunter.
- Das System zeigt automatisch die vorherige Temperatureinstellung wieder an, wenn innerhalb von 5 Sekunden keine Bedienung erfolgt.
- Wenn Sie das Gerät jederzeit ein- oder ausschalten oder die Timer-Einstellung auf 0,0 einstellen, wird das Auto Start/Stop-Timer-Programm abgebrochen.
- Wenn es zu einer Fehlfunktion kommt, wird auch das zeitgesteuerte Auto Start/Stop-Programm abgebrochen.

#### SLEEP/ECO-Betrieb

- Mit dieser Taste wird die gewählte Temperatur innerhalb von 30 Minuten um 1°C/2°F (oder 1°F) erhöht (Kühlung) oder verringert (Erhitzen). Die eingestellte Temperatur steigt (Kühlung) oder sinkt (Erhitzen) dann nach weiteren 30 Minuten um weitere 1°C/2°F (oder 1°F). Diese neue Temperatur wird 7 Stunden lang beibehalten, bevor sie zur ursprünglich gewählten Temperatur zurückkehrt. Damit wird der Sleep/Eco-Modus beendet und das Gerät arbeitet weiterhin wie ursprünglich programmiert.

HINWEIS: Diese Funktion ist im FAN- oder DRY-Modus nicht verfügbar.

#### Andere Funktionen

##### FOLLOW ME/TEMP SENSING-Funktion (optional)

HINWEIS: Diese Funktion kann NUR über die Fernbedienung aktiviert werden. Die Fernbedienung dient als Fernbedienungsthermostat, der eine präzise Temperaturregelung an ihrem Standort ermöglicht. Um die Funktion „Follow Me/Temp Sensing“ zu aktivieren, richten Sie die Fernbedienung auf das Gerät und drücken Sie die Taste „Follow Me/Temp Sensing“. Die Fernanzeige zeigt die aktuelle Temperatur an ihrem Standort an. Die Fernbedienung sendet dieses Signal alle 3 Minuten an das Klimagerät, bis Sie die Taste „Follow Me/Temp Sensing“ erneut drücken. Wenn das Gerät innerhalb von 7 Minuten das Signal „Follow Me/Temp Sensing“ nicht empfängt, verlässt das Gerät den Modus „Follow Me/Temp Sensing“.

HINWEIS: Diese Funktion ist im FAN- oder DRY-Modus nicht verfügbar.

##### AUTO-RESTART (bei einigen Modellen)

Wenn das Gerät aufgrund eines Stromausfalls unerwartet ausgeschaltet wird, startet es automatisch mit der vorherigen Funktionseinstellung neu, wenn die Stromversorgung wieder aufgenommen wird.

##### WARTEN SIE 3 MINUTEN BEVOR SIE DAS GERÄT WIEDER EINSCHALTEN

Wird das Gerät ausgeschaltet, kann es in den ersten 3 Minuten danach nicht wieder in Betrieb genommen werden. Dies dient dem Schutz des Gerätes. Der Betrieb wird nach 3 Minuten automatisch gestartet.

##### EINSTELLUNG DER LUFTSTROMRICHTUNG

Das Lüftungsgitter kann automatisch eingestellt werden. Stellen Sie die Luftströmungsrichtung automatisch ein:

- Wenn die Stromversorgung eingeschaltet ist, öffnet sich das Lüftungsgitter vollständig.
- Drücken Sie die Taste SWING auf dem Bedienfeld oder der Fernbedienung, um die Funktion Auto Swing zu aktivieren. Das Lüftungsgitter schwenkt automatisch auf und ab.
- Bitte stellen Sie das Lüftungsgitter nicht manuell ein.

##### ENERGIEMANAGEMENT-Funktion (optional)

Wenn die Umgebungstemperatur für einen bestimmten Zeitraum unter der eingestellten Temperatur liegt, wird das Gerät automatisch mit der Energiemanagement-Funktion betrieben. Der Kompressor stoppt, worauf bei einigen Modellen dann der Ventilatormotor stoppen könnte. Wenn die Umgebungstemperatur höher als die eingestellte Temperatur ist, beendet das Gerät automatisch die Energiemanagement-Funktion. Der Kompressor und der Ventilatormotor laufen.

## Betrieb

### Wasserableitung

- Entfernen Sie im Entfeuchtungsmodus die Ablassschraube von der Rückseite des Geräts, setzen Sie den Ablassstutzen (5/8" Universal-Schlauchkupplung) mit einem 3/4" Schlauch (lokal erhältlich) ein. Bei den Modellen ohne Ablassstutzen wird der Ablassschlauch einfach an der Bohrung befestigt. Legen Sie das offene Ende des Schlauches direkt über den Ablaufbereich in Ihrem Kellergeschoss.

HINWEIS: Bitte installieren Sie im Kühlbetrieb die obere Ablaufschraube wieder sicher am Gerät, um die maximale Leistung zu erreichen und Leckagen zu vermeiden.

- Wenn Sie die Luftfeuchtigkeit einstellen können (tragbar mit Feuchtigkeitssensor), legen Sie bitte den hinteren Kanal für den besten Entfeuchtungseffekt ein, aber der hintere Kanal muss nicht mit dem Fenster verbunden werden. Wenn Sie die Luftfeuchtigkeit nicht einstellen können (tragbar ohne Feuchtesensor), legen Sie bitte den Rückkanal nicht ein

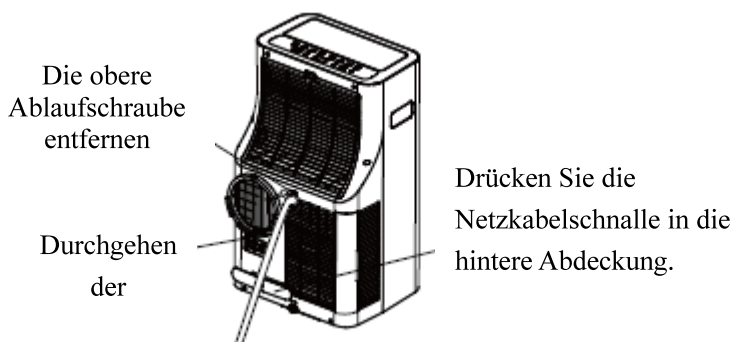

HINWEIS: Stellen Sie sicher, dass der Schlauch sicher befestigt ist, damit keine Undichtigkeiten auftreten. Richten Sie den Schlauch auf den Abfluss und achten Sie darauf, dass keine Knicke vorhanden sind, die das Abfließen des Wassers verhindern. Legen Sie das Ende des Schlauches in den Abfluss und stellen Sie dabei sicher, dass das Ende des Schlauches nach unten zeigt, damit das Wasser gleichmäßig abfließen kann. Wenn der kontinuierliche Ablassschlauch nicht verwendet wird, vergewissern Sie sich, dass die Ablassschraube und der Knopf fest montiert sind, um Undichtigkeiten zu vermeiden.

- Wenn der Wasserstand der Bodenwanne einen vorgegebenen Wert erreicht, piept das Gerät 8 mal, und im digitalen Anzeigebereich erscheint „P1“. Jetzt wird der Klima-/Entfeuchtungsprozess sofort gestoppt. Der Lüftermotor läuft jedoch weiter (dies ist normal). Bewegen Sie das Gerät vorsichtig an einen Ablassort, entfernen Sie die untere Ablassschraube und lassen Sie das Wasser abfließen. Montieren Sie die untere Ablassschraube wieder und starten Sie die Maschine neu, bis das Symbol „P1“ verschwindet. Wenn sich der Fehler wiederholt, wenden Sie sich an den Kundendienst.

HINWEIS: Stellen Sie sicher, dass Sie die untere Ablassschraube wieder fest montieren, um Leckagen zu vermeiden, bevor Sie das Gerät in Betrieb nehmen.

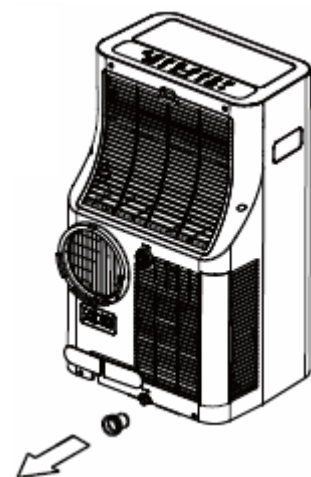

## Pflege



### WARNUNG:

- Ziehen Sie immer den Netzstecker, bevor Sie das Gerät reinigen oder warten.
- Verwenden Sie zur Reinigung des Gerätes KEINE brennbaren Flüssigkeiten oder Chemikalien.
- Waschen Sie das Gerät NICHT unter fließendem Wasser. Andernfalls besteht Stromschlaggefahr.
- Betreiben Sie die Maschine NICHT, wenn das Stromkabel während der Reinigung beschädigt wurde. Ein beschädigtes Netzkabel muss durch ein neues Kabel des Herstellers ersetzt werden.

### Reinigung des Luftfilters

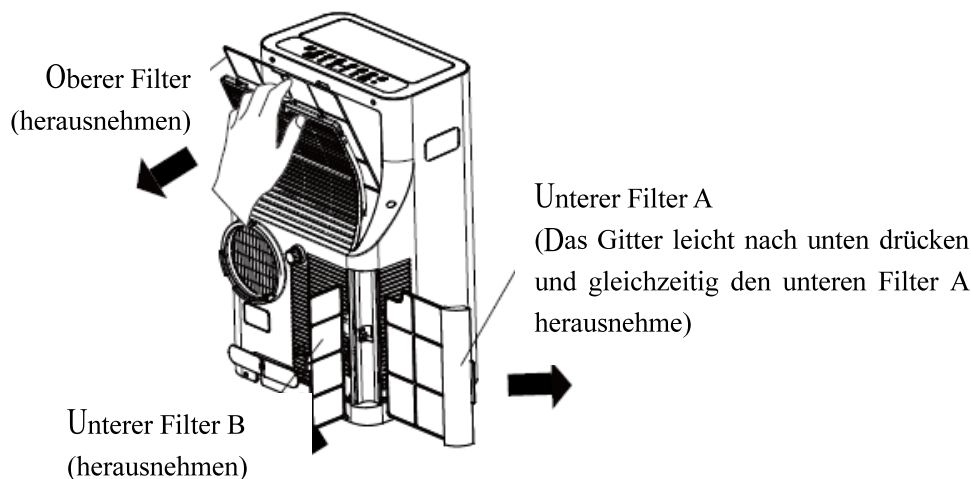

### Den Luftfilter entfernen



### ACHTUNG

Betreiben Sie das Gerät NICHT ohne Filter, da Schmutz und Flusen es verstopfen und die Leistung beeinträchtigen.

### Pflegetipps

- Denken Sie daran, den Luftfilter alle 2 Wochen zu reinigen, um eine optimale Leistung zu erzielen.
- Die Wasserauffangwanne sollte sofort nach Auftreten des Fehlers P1 und vor der Lagerung entleert werden, um Schimmelbildung zu vermeiden.
- In Haushalten mit Tieren müssen Sie das Gitter regelmäßig abwischen, um zu vermeiden, dass der Luftstrom durch Tierhaare blockiert wird.

### Reinigung des Gerätes

Reinigen Sie das Gerät mit einem feuchten, fusselfreien Tuch und einem milden Reinigungsmittel. Trocknen Sie das Gerät mit einem trockenen, fusselfreien Tuch.

### Verstauen Sie das Gerät bei Nichtgebrauch.

- Entleeren Sie die Wasserauffangwanne des Geräts gemäß den Anweisungen im folgenden Abschnitt.
- Lassen Sie das Gerät im FAN-Modus 12 Stunden lang in einem warmen Raum laufen, um es zu trocknen und Schimmel zu vermeiden.
- Schalten Sie das Gerät aus und ziehen Sie den Netzstecker.
- Reinigen Sie den Luftfilter gemäß den Anweisungen im vorherigen Abschnitt. Setzen Sie den sauberen, trockenen Filter vor der Lagerung wieder ein.
- Entfernen Sie die Batterien aus der Fernbedienung.

Bewahren Sie das Gerät an einem kühlen, dunklen Ort auf. Die Einwirkung von direkter Sonneneinstrahlung oder extremer Hitze kann die Lebensdauer des Gerätes verkürzen.

## Pflege

HINWEIS: Das Gehäuse und die Vorderseite können mit einem ölfreien Tuch entstaubt oder mit einem Tuch gewaschen werden, das in einer Lösung aus warmem Wasser und mildem flüssigem Geschirrspülmittel befeuchtet ist. Gründlich abspülen und trocken wischen. Verwenden Sie niemals scharfe Reinigungsmittel, Wachs oder Politur auf der Vorderseite des Gehäuses. Achten Sie darauf, dass Sie überschüssiges Wasser aus dem Tuch herauswringen, bevor Sie um die Bedienelemente wischen. Wasser in oder um die Bedienelemente herum kann zu Schäden am Gerät führen.

## Fehlerdiagnose

Bitte überprüfen Sie die Maschine anhand der folgenden Tabelle, bevor Sie sich an den Kundendienst wenden.

Problem	Möglicher Grund	Problembeseitigung
Das Gerät reagiert nicht auf das Drücken der EIN/AUS-Taste.	P1 Fehlercode.	Die Wasserauffangwanne ist voll. Schalten Sie das Gerät aus, lassen Sie das Wasser aus der Wasserauffangwanne ab und starten Sie das Gerät neu.
	Im COOL-Modus: Die Raumtemperatur ist niedriger als die eingestellte Temperatur.	Zurücksetzen der Temperatur.
Gerät kühlt sich nicht gut ab.	Der Luftfilter ist mit Staub oder Tierhaaren verstopft.	Schalten Sie das Gerät aus und reinigen Sie den Filter gemäß den Anweisungen.
	Der Abluftschlauch ist nicht angeschlossen oder blockiert.	Schalten Sie das Gerät aus, nehmen Sie den Schlauch ab, prüfen Sie ihn auf Verstopfung und schließen den Schlauch wieder an.
	Das Kältemittel im Gerät ist zu gering.	Rufen Sie einen Techniker an, um das Gerät zu überprüfen und das Kältemittel nachzufüllen.
	Temperatureinstellung ist zu hoch.	Verringern der eingestellten Temperatur.
	Die Fenster und Türen im Raum sind offen.	Stellen Sie sicher, dass alle Fenster und Türen geschlossen sind.
	Die Raumfläche ist zu groß.	Überprüfen Sie den Kühlbereich erneut.
Es gibt Wärmequellen im Raum.	Entfernen Sie nach Möglichkeit die Wärmequellen.	
Das Gerät ist laut und vibriert zu stark.	Der Boden ist nicht eben.	Stellen Sie das Gerät auf eine flache, ebene Fläche.
	Der Luftfilter ist mit Staub oder Tierhaaren verstopft.	Schalten Sie das Gerät aus und reinigen Sie den Filter gemäß den Anweisungen.
Das Gerät gibt ein gluckserndes Geräusch von sich.	Dieses Geräusch wird durch den Kältemittelfluss im Inneren des Gerätes verursacht.	Das ist normal.

## Hinweise zum Design und der Kompatibilität

### Hinweis zum Design

Das Design und die Spezifikationen können ohne vorherige Ankündigung zum Zweck der Produktverbesserung geändert werden. Wenden Sie sich für weitere Informationen an die Verkaufsstelle oder den Hersteller. Alle Aktualisierungen des Handbuchs werden auf die Service-Website hochgeladen, bitte überprüfen Sie, ob die neueste Version verfügbar ist.

### Informationen zur Energiebewertung

Die Energiebewertung für dieses Gerät basiert auf einer Installation mit einem nicht verlängerten Abluftkanal ohne Fensterschieberadapter oder Wand-Absaugadapter A (wie im Abschnitt Installation dieser Anleitung gezeigt).

### Einheit Temperaturbereich

Modus	Temperaturbereich
Kühl	17-35°C (62-95°F)
Trocken	13-35°C (55-95°F)
Wärme (Pumpenheizmodus)	5-30°C (41-86°F)
Wärme (elektrischer Heizmodus)	≤ 30°C (86°F)

## Hinweise zum Design und der Kompatibilität

Wenn Sie dieses Gerät in den europäischen Ländern verwenden, müssen die folgenden Anweisungen befolgt werden:

**ENTSORGUNG:** Entsorgen Sie dieses Produkt nicht als unsortierten Hausmüll. Elektronische Geräte müssen zur Sonderbehandlung getrennt entsorgt werden.

Es ist verboten, dieses Gerät über den Hausmüll zu entsorgen.

Für die Entsorgung gibt es mehrere Möglichkeiten:

- A) Die Gemeinde hat Sammelsysteme eingerichtet, in denen Elektroschrott zumindest für den Nutzer kostenlos entsorgt werden kann.
- B) Beim Kauf eines neuen Produkts nimmt der Einzelhändler das alte Produkt zumindest kostenlos zurück.
- C) Der Hersteller wird das Altgerät zur Entsorgung zumindest für den Nutzer kostenlos zurücknehmen.
- D) Da alte Produkte wertvolle Ressourcen enthalten, können sie an Altmetallhändler verkauft werden.

Die wilde Entsorgung von Abfällen in Wäldern und Landschaften gefährdet Ihre Gesundheit, wenn gefährliche Stoffe austreten und in das Grundwasser gelangen und damit ihren Weg in die Nahrungskette finden.



Midea Europe GmbH  
Ludwig-Erhard-Straße 14  
65760 Eschborn  
Tel 06196-9020 0  
Email [info-meg@midea.com](mailto:info-meg@midea.com)

# Portable Air Conditioner (Local Air Conditioner)

Instruction Manual



Thank you for purchasing our Portable Air Conditioner.  
Before using your air conditioner, please read this instruction  
manual carefully and keep it for future reference.

**READ AND SAVE THESE INSTRUCTIONS!**

Safety Precautions -----	2
Cautions -----	3
Warnings (for using R290/R32 refrigerant only)-----	4
Preparations -----	8
Installation -----	9
Operation -----	12
Maintenance -----	15
Faults Diagnosis -----	16
Design and Compliance Notes -----	17
Sociable Remark-----	18



## | Safety Precautions



This symbol indicates that ignoring instructions may cause death or serious injury.



**WARNING:** To prevent death or injury to the user or other people and property damage, the following instructions must be followed. Incorrect operation due to ignoring of instructions may cause death, harm or damage.

- Installation must be performed according to the installation instructions. Improper installation can cause water leakage, electrical shock, or fire.
- Use only the included accessories and parts, and specified tools for the installation. Using non-standard parts can cause water leakage, electrical shock, fire, and injury or property damage.
- Make sure that the outlet you are using is grounded and has the appropriate voltage. The power cord is equipped with a three-prong grounding plug to protect against shock. Voltage information can be found on the nameplate of the unit.
- Your unit must be used in a properly grounded wall receptacle. If the wall receptacle you intend to use is not adequately grounded or protected by a time delay fuse or circuit breaker (the fuse or circuit breaker needed is determined by the maximum current of the unit. The maximum current is indicated on the nameplate located on unit), have a qualified electrician install the proper receptacle.
- Install the unit on a flat, sturdy surface. Failure to do so could result in damage or excessive noise and vibration.
- The unit must be kept free from obstruction to ensure proper function and to mitigate safety hazards.
- DO NOT modify the length of the power cord or use an extension cord to power the unit.
- DO NOT share a single outlet with other electrical appliances. Improper power supply can cause fire or electrical shock.
- DO NOT install your air conditioner in a wet room such as a bathroom or laundry room. Too much exposure to water can cause electrical components to short circuit.
- DO NOT install the unit in a location that may be exposed to combustible gas, as this could cause fire.
- The unit has wheels to facilitate moving. Make sure not to use the wheels on thick carpet or to roll over objects, as these could cause tipping.
- DO NOT operate a unit that it has been dropped or damaged.
- The appliance with electric heater shall have at least 1 meter space to the combustible materials.
- Do not touch the unit with wet or damp hands or when barefoot.
- If the air conditioner is knocked over during use, turn off the unit and unplug it from the main power supply immediately. Visually inspect the unit to ensure there is no damage. If you suspect the unit has been damaged, contact a technician or customer service for assistance.
- In a thunderstorm, the power must be cut off to avoid damage to the machine due to lightning.
- Your air conditioner should be used in such a way that it is protected from moisture. e.g. condensation, splashed water, etc. Do not place or store your air conditioner where it can fall or be pulled into water or any other liquid. Unplug immediately if it occurs.
- All wiring must be performed strictly in accordance with the wiring diagram located inside of the unit.
- The unit's circuit board(PCB) is designed with a fuse to provide overcurrent protection. The specifications of the fuse are printed on the circuit board, such as: T 3.15A/250V, etc.

## | Cautions



## Cautions

- This appliance can be used by children aged from 8 years and above and person with reduced physical, sensory or mental capabilities or lack of experience and knowledge if they have been given supervision or instruction concerning use of the appliance in a safe way and understand the hazards involved. Children shall not play with the appliance. Cleaning and user maintenance shall not be made by children without supervision. (be applicable for the European Countries)
- This appliance is not intended for use by persons (including children) with reduced physical, sensory or mental capabilities or lack of experience and knowledge, unless they have been given supervision or instruction concerning use of the appliance by a person responsible for their safety. (be applicable for other countries except the European Countries )
- Children should be supervised to ensure that they do not play with the appliance. Children must be supervised around the unit at all times.
- If the supply cord is damaged, it must be replaced by the manufacturer, its service agent or similarly qualified persons in order to avoid a hazard.
- Prior to cleaning or other maintenance, the appliance must be disconnected from the supply mains.
- Do not remove any fixed covers. Never use this appliance if it is not working properly, or if it has been dropped or damaged.
- Do not run cord under carpeting. Do not cover cord with throw rugs, runners, or similar coverings. Do not route cord under furniture or appliances. Arrange cord away from traffic area and where it will not be tripped over.
- Do not operate unit with a damaged cord, plug, power fuse or circuit breaker. Discard unit or return to an authorized service facility for examination and/or repair.
- To reduce the risk of fire or electric shock, do not use this fan with any solid-state speed control device.
- The appliance shall be installed in accordance with national wiring regulations.
- Contact the authorised service technician for repair or maintenance of this unit.
- Contact the authorised installer for installation of this unit.
- Do not cover or obstruct the inlet or outlet grilles.
- Do not use this product for functions other than those described in this instruction manual.
- Before cleaning, turn off the power and unplug the unit.
- Disconnect the power if strange sounds, smell, or smoke comes from it.
- Do not press the buttons on the control panel with anything other than your fingers.
- Do not remove any fixed covers. Never use this appliance if it is not working properly, or if it has been dropped or damaged.
- Do not operate or stop the unit by inserting or pulling out the power cord plug.
- Do not use hazardous chemicals to clean or come into contact with the unit. Do not use the unit in the presence of inflammable substances or vapour such as alcohol, insecticides, petrol, etc.
- Always transport your air conditioner in a vertical position and stand on a stable, level surface during use.
- Always contact a qualified person to carry out repairs. If the damaged power supply cord must be replaced with a new power supply cord obtained from the product manufacturer and not repaired.
- Hold the plug by the head of the power plug when taking it out.
- Turn off the product when not in use.

## Warnings(for using R290/R32 refrigerant only)

- Do not use means to accelerate the defrosting process or to clean, other than those recommended by the manufacturer.
- The appliance shall be stored in a room without continuously operating ignition sources (for example: open flames, an operating gas appliance or an operating electric heater).
- Do not pierce or burn.
- Be aware that the refrigerants may not contain an odour.
- Appliance Silent Cool 26 Pro should be installed, operated and stored in a room with a floor area larger than 12m<sup>2</sup>.
- Compliance with national gas regulations shall be observed.
- Keep ventilation openings clear of obstruction.
- The appliance shall be stored so as to prevent mechanical damage from occurring.
- A warning that the appliance shall be stored in a well-ventilated area where the room size corresponds to the room area as specified for operation.
- Any person who is involved with working on or breaking into a refrigerant circuit should hold a current valid certificate from an industry-accredited assessment authority, which authorises their competence to handle refrigerants safely in accordance with an industry recognised assessment specification.
- Servicing shall only be performed as recommended by the equipment manufacturer. Maintenance and repair requiring the assistance of other skilled personnel shall be carried out under the supervision of the person competent in the use of flammable refrigerants.





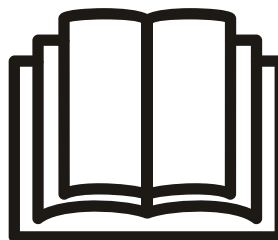

Caution: Risk of fire/  
flammable materials  
(Required for R32/R290 units only)



**IMPORTANT NOTE:** Read this manual carefully before installing or operating your new air conditioning unit. Make sure to save this manual for future reference.

Explanation of symbols displayed on the unit(For the unit adopts R32/R290 Refrigerant only):

	WARNING	This symbol shows that this appliance used a flammable refrigerant. If the refrigerant is leaked and exposed to an external ignition source, there is a risk of fire.
	CAUTION	This symbol shows that the operation manual should be read carefully.
	CAUTION	This symbol shows that a service personnel should be handling this equipment with reference to the installation manual.
	CAUTION	This symbol shows that information is available such as the operating manual or installation manual.



## Warnings(for using R290/R32 refrigerant only)

1.Transport of equipment containing flammable refrigerants

See transport regulations

2.Marking of equipment using signs

See local regulations

3.Disposal of equipment using flammable refrigerants

See national regulations.

4.Storage of equipment/appliances

The storage of equipment should be in accordance with the manufacturer's instructions.

5.Storage of packed (unsold) equipment

Storage package protection should be constructed such that mechanical damage to the equipment inside the package will not cause a leak of the refrigerant charge.

The maximum number of pieces of equipment permitted to be stored together will be determined by local regulations.

6.Information on servicing

1)Checks to the area

Prior to beginning work on systems containing flammable refrigerants, safety checks are necessary to ensure that the risk of ignition is minimised. For repair to the refrigerating system, the following precautions shall be complied with prior to conducting work on the system.

2)Work procedure

Work shall be undertaken under a controlled procedure so as to minimise the risk of a flammable gas or vapour being present while the work is being performed.

3)General work area

All maintenance staff and others working in the local area shall be instructed on the nature of work being carried out. Work in confined spaces shall be avoided. The area around the workspace shall be sectioned off. Ensure that the conditions within the area have been made safe by control of flammable material.

4)Checking for presence of refrigerant

The area shall be checked with an appropriate refrigerant detector prior to and during work, to ensure the technician is aware of potentially flammable atmospheres. Ensure that the leak detection equipment being used is suitable for use with flammable refrigerants,

i.e. non-sparking, adequately sealed or intrinsically safe.

5)Presence of fire extinguisher

If any hot work is to be conducted on the refrigeration equipment or any associated parts, appropriate fire extinguishing equipment shall be available to hand. Have a dry powder or CO<sub>2</sub> fire extinguisher adjacent to the charging area.

6)No ignition sources

No person carrying out work in relation to a refrigeration system which involves exposing any pipe work that contains or has contained

flammable refrigerant shall use any sources of ignition in such a manner that it may lead to the risk of fire or

explosion. All possible ignition sources, including cigarette smoking, should be kept sufficiently far away from the site of installation, repairing, removing and disposal, during which flammable refrigerant can possibly be released to the surrounding space. Prior to work taking place, the area around the equipment is to be surveyed to make sure that there are no flammable hazards or ignition risks. No Smoking signs shall be displayed.

7)Ventilated area

Ensure that the area is in the open or that it is adequately ventilated before breaking into the system or conducting any hot work. A degree of ventilation shall continue during the period that the work is carried out. The ventilation should safely disperse any released refrigerant and preferably expel it externally into the atmosphere.

8)Checks to the refrigeration equipment

Where electrical components are being changed, they shall be fit for the purpose and to the correct specification. At all times the manufacturer's maintenance and service guidelines shall be followed. If in doubt consult the manufacturer's technical department for assistance. The following checks shall be applied to installations using flammable refrigerants:

The charge size is in accordance with the room size within which the refrigerant containing parts are installed;  
The ventilation machinery and outlets are operating adequately and are not obstructed;

If an indirect refrigerating circuit is being used, the secondary circuit shall be checked for the presence of refrigerant; Marking to the equipment continues to be visible and legible. Markings and signs that are illegible shall be corrected;

Refrigeration pipe or components are installed in a position where they are unlikely to be exposed to any substance which may corrode refrigerant containing components, unless the components are constructed of materials which are inherently resistant to being corroded or are suitably protected against being so corroded.

9)Checks to electrical devices

Repair and maintenance to electrical components shall include initial safety checks and component inspection procedures. If a fault exists that could compromise safety, then no electrical supply shall be connected to the circuit until it is satisfactorily dealt with. If the fault cannot be corrected immediately but it is necessary to continue operation, an adequate temporary solution shall be used. This shall be reported to the owner of the equipment so all parties are advised.

Initial safety checks shall include:

That capacitors are discharged: this shall be done in a safe manner to avoid possibility of sparking;

That there no live electrical components and wiring are

## Warnings(for using R290/R32 refrigerant only)

exposed while charging, recovering or purging the system; That there is continuity of earth bonding.

### 7.Repairs to sealed components

1)During repairs to sealed components, all electrical supplies shall be disconnected from the equipment being worked upon prior to any removal of sealed covers, etc. If it is absolutely necessary to have an electrical supply to equipment during servicing, then a permanently operating form of leak detection shall be located at the most critical point to warn of a potentially hazardous situation.

2)Particular attention shall be paid to the following to ensure that by working on electrical components, the casing is not altered in such a way that the level of protection is affected. This shall include damage to cables, excessive number of connections, terminals not made to original specification, damage to seals, incorrect fitting of glands, etc.

Ensure that apparatus is mounted securely.

Ensure that seals or sealing materials have not degraded such that they no longer serve the purpose of preventing the ingress of flammable atmospheres. Replacement parts shall be in accordance with the manufacturer's specifications.

NOTE: The use of silicon sealant may inhibit the effectiveness of some types of leak detection equipment. Intrinsically safe components do not have to be isolated prior to working on them.

### 8.Repair to intrinsically safe components

Do not apply any permanent inductive or capacitance loads to the circuit without ensuring that this will not exceed the permissible voltage and current permitted for the equipment in use. Intrinsically safe components are the only types that can be worked on while live in the presence of a flammable atmosphere. The test apparatus shall be at the correct rating. Replace components only with parts specified by the manufacturer. Other parts may result in the ignition of refrigerant in the atmosphere from a leak.

### 9.Cablling

Check that cabling will not be subject to wear, corrosion, excessive pressure, vibration, sharp edges or any other adverse environmental effects. The check shall also take into account the effects of aging or continual vibration from sources such as compressors or fans.

### 10.Detection of flammable refrigerants

Under no circumstances shall potential sources of ignition be used in the searching for or detection of refrigerant leaks. A halide torch (or any other detector using a naked flame) shall not be used.

### 11.Leak detection methods

The following leak detection methods are deemed acceptable for systems containing flammable refrigerants. Electronic leak detectors shall be used to detect flammable refrigerants, but the sensitivity may not be adequate, or

may need re-calibration. (Detection equipment shall be calibrated in a refrigerant-free area.) Ensure that the detector is not a potential source of ignition and is suitable for the refrigerant used. Leak detection equipment shall be set at a percentage of the LFL of the refrigerant and shall be calibrated to the refrigerant employed and the appropriate percentage of gas (25 % maximum) is confirmed. Leak detection fluids are suitable for use with most refrigerants but the use of detergents containing chlorine shall be avoided as the chlorine may react with the refrigerant and corrode the copper pipe-work. If a leak is suspected, all naked flames shall be removed/ extinguished. If a leakage of refrigerant is found which requires brazing, all of the refrigerant shall be recovered from the system, or isolated (by means of shut off valves) in a part of the system remote from the leak. Oxygen free nitrogen (OFN) shall then be purged through the system both before and during the brazing process.

### 12.Removal and evacuation

When breaking into the refrigerant circuit to make repairs or for any other purpose conventional procedures shall be used. However, it is important that best practice is followed since flammability is a consideration. The following procedure shall be adhered to:

- Remove refrigerant;
- Purge the circuit with inert gas;

- Evacuate;
- Purge again with inert gas;
- Open the circuit by cutting or brazing.

The refrigerant charge shall be recovered into the correct recovery cylinders. The system shall be flushed with OFN to render the unit safe. This process may need to be repeated several times. Compressed air or oxygen shall not be used for this task.

Flushing shall be achieved by breaking the vacuum in the system with OFN and continuing to fill until the working pressure is achieved, then venting to atmosphere, and finally pulling down to a vacuum. This process shall be repeated until no refrigerant is within the system. When the final OFN charge is used, the system shall be vented down to atmospheric pressure to enable work to take place. This operation is absolutely vital if brazing operations on the pipe-work are to take place.

Ensure that the outlet for the vacuum pump is not close to any ignition sources and there is ventilation available.

### 13.Charging procedures

In addition to conventional charging procedures, the following requirements shall be followed.

Ensure that contamination of different refrigerants does not occur when using charging equipment. Hoses or lines shall be as short as possible to minimise the amount of refrigerant contained in them.

Cylinders shall be kept upright.

Ensure that the refrigeration system is earthed prior to charging the system with refrigerant.

Label the system when charging is complete (if not already).

## Warnings(for using R290/R32 refrigerant only)

Extreme care shall be taken not to overfill the refrigeration system. Prior to recharging the system it shall be pressure tested with OFN. The system shall be leak tested on completion of charging but prior to commissioning. A follow up leak test shall be carried out prior to leaving the site.

### 14.Decommissioning

Before carrying out this procedure, it is essential that the technician is completely familiar with the equipment and all its detail. It is recommended good practice that all refrigerants are recovered safely. Prior to the task being carried out, an oil and refrigerant sample shall be taken in case analysis is required prior to re-use of reclaimed refrigerant. It is essential that electrical power is available before the task is commenced.

- a) Become familiar with the equipment and its operation.
- b) Isolate system electrically.
- c) Before attempting the procedure ensure that:  
Mechanical handling equipment is available, if required, for handling refrigerant cylinders;  
All personal protective equipment is available and being used correctly; The recovery process is supervised at all times by a competent person;  
Recovery equipment and cylinders conform to the appropriate standards.
- d) Pump down refrigerant system, if possible.
- e) If a vacuum is not possible, make a manifold so that refrigerant can be removed from various parts of the system.
- f) Make sure that cylinder is situated on the scales before recovery takes place.
- g) Start the recovery machine and operate in accordance with manufacturer's instructions.
- h) Do not overfill cylinders. (No more than 80 % volume liquid charge).
- i) Do not exceed the maximum working pressure of the cylinder, even temporarily.
- j) When the cylinders have been filled correctly and the process completed, make sure that the cylinders and the equipment are removed from site promptly and all isolation valves on the equipment are closed off.
- k) Recovered refrigerant shall not be charged into another refrigeration system unless it has been cleaned and checked.

### 15.Labelling

Equipment shall be labelled stating that it has been de-commissioned and emptied of refrigerant. The label shall be dated and signed. Ensure that there are labels on the equipment stating the equipment contains flammable refrigerant.

### 16.Recovery

When removing refrigerant from a system, either for servicing or decommissioning, it is recommended good

practice that all refrigerants are removed safely.

When transferring refrigerant into cylinders, ensure that only appropriate refrigerant recovery cylinders are employed. Ensure that the correct number of cylinders for holding the total system charge is available. All cylinders to be used are designated for the recovered refrigerant and labelled for that refrigerant (i.e. special cylinders for the recovery of refrigerant). Cylinders shall be complete with pressure relief valve and associated shut-off valves in good working order. Empty recovery cylinders are evacuated and, if possible, cooled before recovery occurs.

The recovery equipment shall be in good working order with a set of instructions concerning the equipment that is at hand and shall be suitable for the recovery of flammable refrigerants. In addition, a set of calibrated weighing scales shall be available and in good working order. Hoses shall be complete with leak-free disconnect couplings and in good condition. Before using the recovery machine, check that it is in satisfactory working order, has been properly maintained and that any associated electrical components are sealed to prevent ignition in the event of a refrigerant release. Consult manufacturer if in doubt.

The recovered refrigerant shall be returned to the refrigerant supplier in the correct recovery cylinder, and the relevant Waste Transfer Note arranged. Do not mix refrigerants in recovery units and especially not in cylinders. If compressors or compressor oils are to be removed, ensure that they have been evacuated to an acceptable level to make certain that flammable refrigerant does not remain within the lubricant. The evacuation process shall be carried out prior to returning the compressor to the suppliers. Only electric heating to the compressor body shall be employed to accelerate this process. When oil is drained from a system, it shall be carried out safely.

### Note About Fluorinated Gasses

- Fluorinated greenhouse gases are contained in hermetically sealed equipment. For specific information on the type, the amount and the CO<sub>2</sub> equivalent in tonnes of the fluorinated greenhouse gas(on some models), please refer to the relevant label on the unit itself.
- Installation, service, maintenance and repair of this unit must be performed by a certified technician.
- Product uninstallation and recycling must be performed by a certified technician.

# Preparation

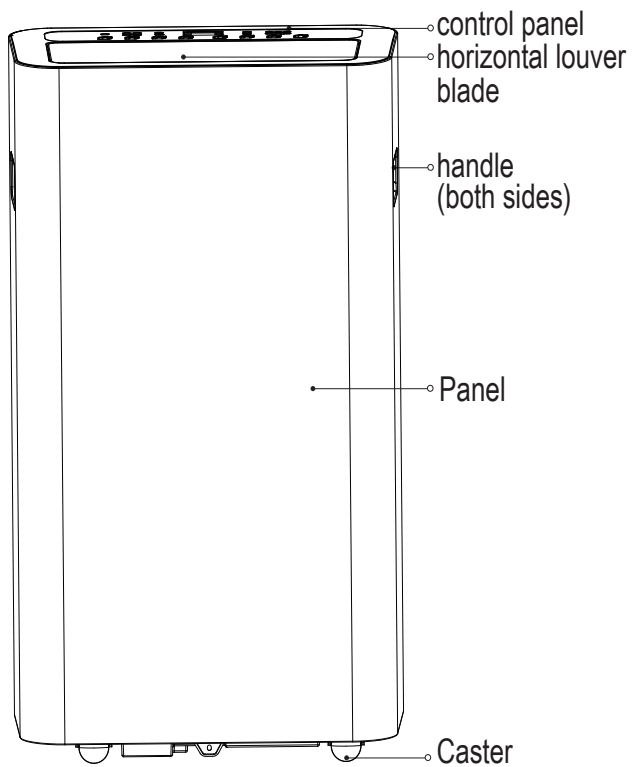

front

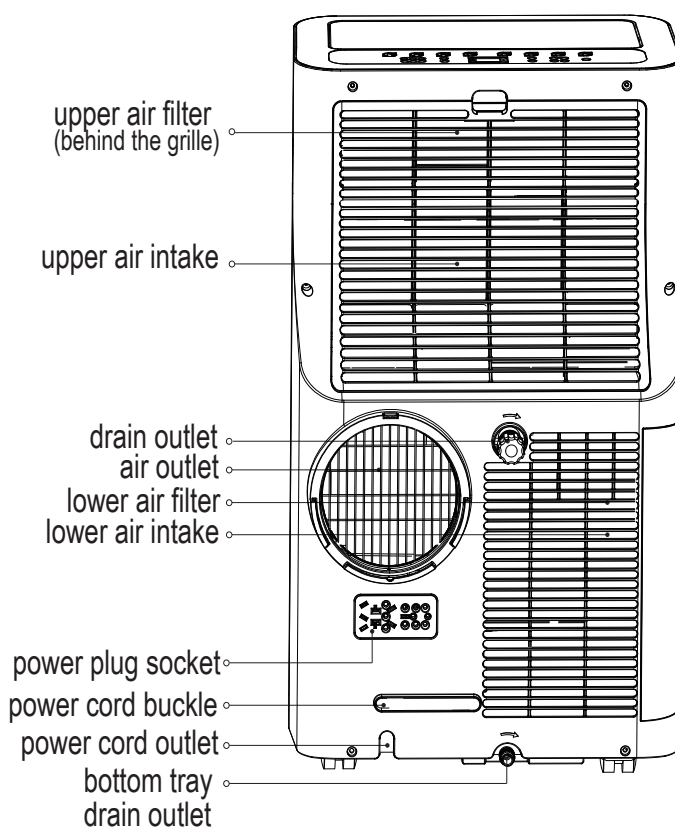

rear

## Installation

### Choosing The Right Location

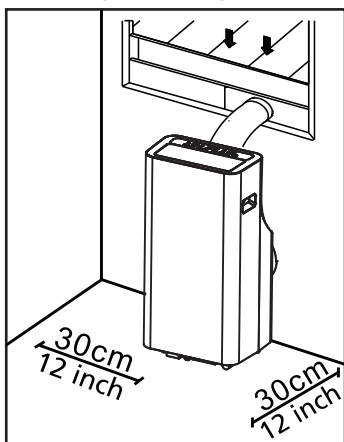

Your installation location should meet the following requirements:

- Make sure that you install your unit on an even surface to minimize noise and vibration.
- The unit must be installed near a grounded plug, and the Collection Tray Drain (found on the back of the unit) must be accessible.
- The unit should be located at least 30cm (12") from the nearest wall to ensure proper air conditioning.
- DO NOT cover the Intakes, Outlets or Remote Signal Receptor of the unit, as this could cause damage to the unit.

### Recommend Installation

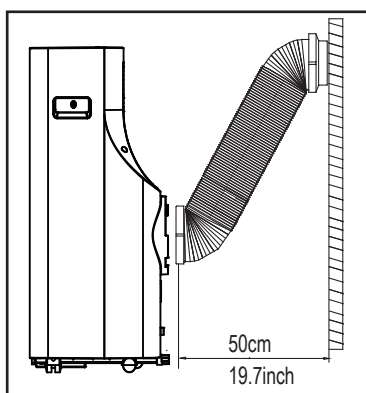

### NOTE:

All the illustrations in the manual are for explanation purpose only. Your machine may be slightly different. The actual shape shall prevail.

The unit can be controlled by the unit control panel alone or with the remote controller. This manual does not include Remote Controller Operations, see the <<Remote Control Illustration>> packed with the unit for details.

When there are wide differences between "INSTRUCTION MANUAL" and "Remote control Illustration" on function description, the description on "INSTRUCTION MANUAL" shall prevail.

### Tools Needed















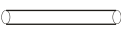

-Medium Philips screwdriver; -Tape measure or ruler; -Knife or scissors; -Saw (optional, to shorten window adaptor for narrow windows)

### Accessories

Check your window size and choose the fit window slider.

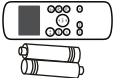

# Installation

Part	Description	Quantity	Part	Description	Quantity
	Unit Adaptor	1 pc	 *	Bolt	1 pc
	Exhaust Hose	1 pc	 *	Security Bracket and Screw	1 set
	Window Slider Adaptor	1 pc		Drain Hose	1 pc
	Wall Exhaust Adaptor A (only for wall installation)	1 pc		Drain Hose Adaptor(only for heat pump mode)	1 pc
	Wall Exhaust Adaptor B(with cap) (only for wall installation)	1 pc	 *	Foam Seal A (Adhesive)	2 pc
	Screw and anchor (only for wall installation)	4 set	 *	Foam Seal B (Adhesive)	2 pc
	Window Slider A	1 pc	 *	Foam Seal C (Non-adhesive)	1 pc
	Window Slider B	1 pc		Remote Controller and Battery	1 set
	Power Cord Buckle	1 pc			

**NOTE:** Items with \* are optional. Slight variations in design may occur.

## Window Installation Kit

**Step One: Preparing the Exhaust Hose assembly**  
Press the exhaust hose into the window slider adaptor and unit adaptor, clamp automatically by elastic buckles of the adaptors.

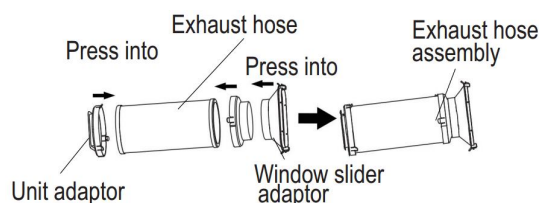

## Step Two: Install the Exhaust hose assembly to the unit

Insert unit adaptor of the Exhaust hose assembly into the lower groove of the air outlet of the unit while the hook of the adaptor is aligned with the hole seat of the air outlet and slide down the Exhaust hose assembly along the arrow direction for installation.

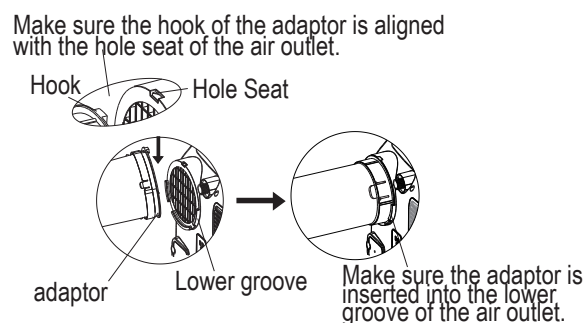

## Step Three: Preparing the Adjustable Window Slider

- Depending on the size of your window, adjust the size of the window slider.
- If the length of the window requires two window sliders, use the bolt to fasten the window sliders once they are adjusted to the proper length.
- For some models, if the length of the window requires three window sliders(optional), use two bolts to fasten the window sliders once they are adjusted to proper length.

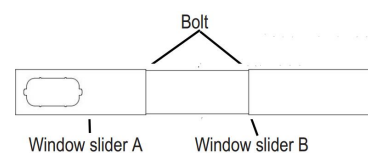

# Installation

Note: Once the Exhaust Hose assembly and Adjustable Window Slider are prepared, choose from one of the following installation methods.

## Type 1: Hung Window or Sliding Window Installation(optional)

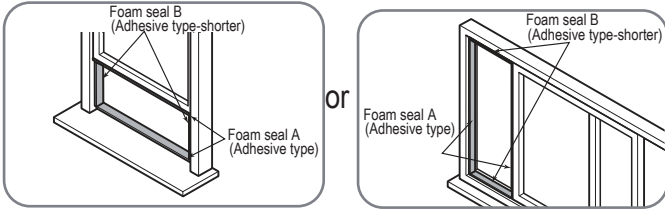

1. Cut the adhesive foam seal A and B strips to the proper lengths, and attach them to the window sash and frame as shown.

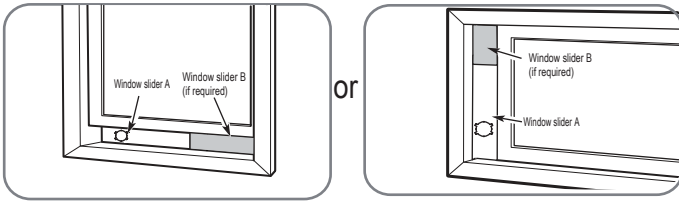

2. Insert the window slider assembly into the window opening.

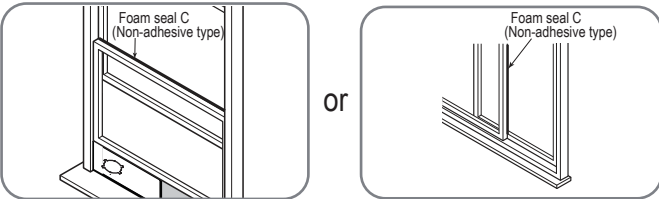

3. Cut the non-adhesive foam seal C strip to match the width of the window. Insert the seal between the glass and the window frame to prevent air and insects from getting into the room.

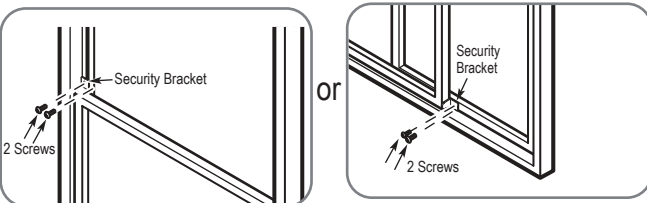

4. If desired, install the security bracket with 2 screws as shown.

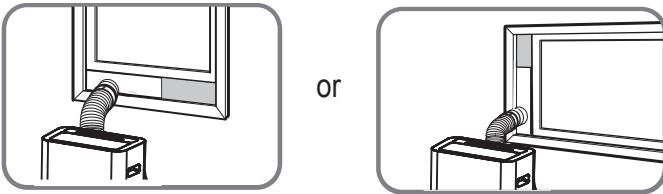

5. Insert the window slider adaptor into the hole of the window slider.

## Type 2: Wall Installation(optional)

1. Cut a 125mm (4.9inch) hole into the wall for the Wall Exhaust Adaptor B. 2. Secure the Wall Exhaust Adaptor B to the wall using the four Anchors and Screws provided in the kit. 3. Connect the Exhaust Hose Assembly (with Wall Exhaust Adaptor A) to the Wall Exhaust Adaptor B.

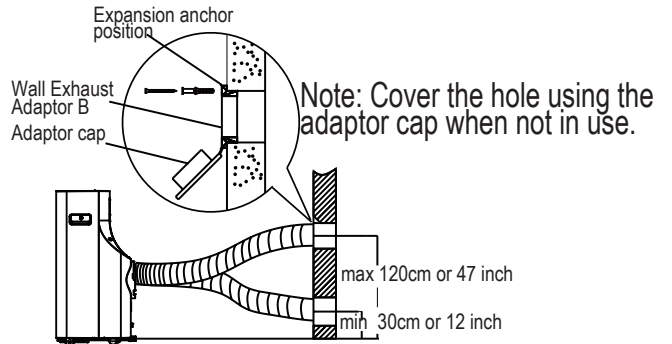

Note: To ensure proper function, DO NOT overextend or bend the hose. Make sure that there is no obstacle around the air outlet of the exhaust hose (in the range of 500mm) in order to the exhaust system works properly. All the illustrations in this manual are for explanation purpose only. Your air conditioner may be slightly different. The actual shape shall prevail.



# Operation

NOTE: The control panel may be look like one of the following(s):

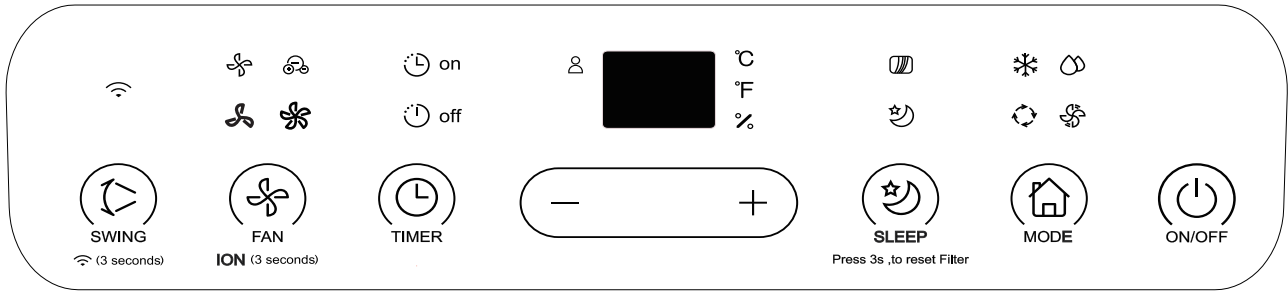

NOTE: Some features(ION, FOLLOW ME, HEAT, WIFI etc.) are optional. ION is not applicable for R32/R290 units.

🕒 on 🕒 off	Timer on/off light;	❄️	HIGH fan speed light	👤	FOLLOW ME light
❄️	COOL mode light	🌀	MED fan speed light	👤	ION light
🌀	FAN mode light	🌀	LOW fan speed light	🌙	SLEEP light
☀️	DRY mode light	❄️🌀	AUTO fan speed light(optional)	°C	Degrees Celsius
🔄	AUTO mode light	🛠️	FILTER light	°F	Degrees Fahrenheit
📶	WIFI light	%	Humidity (on some models);	■	LED display

NOTE: The unit you purchased may be look like one of the following(s):

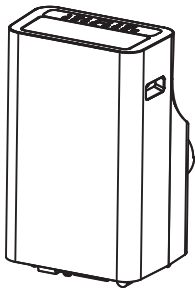

## Operation



### Swing button/WiFi button

Used to initiate the Auto swing feature. When the operation is ON, press the SWING button can stop the louver at the desired angle.

Used to initiate the WiFi connection mode. For the first time to use WiFi function, press and hold the SWING button for 3 seconds to initiate the WiFi connection mode. The LED DISPLAY shows 'AP' to indicate you can set WiFi connection. If connection(router) is successful within 8 minutes, the unit will exit WiFi connection mode automatically and the WiFi indicator illuminates. If connection is failure within 8 minutes, the unit exits WiFi connection mode automatically. Under WIFI mode, you can press the swing and down(-) buttons at the same time for 3 seconds to turn off the WIFI and the LED DISPLAY shows 'OF' for 3 seconds, press the swing and up(+) buttons at the same time to turn on WIFI and the LED DISPLAY shows 'ON' for 3 seconds.

NOTE: When you restart the WiFi function, it may take a period of time to connect to the network automatically.



### Fan/Ion button(Ion is optional)

Control the fan speed. Press to select the fan speed in four steps-LOW, MED(optional), HIGH and AUTO. The fan speed indicator light illuminates under different fan settings except AUTO speed. When select AUTO fan speed, all the fan indicator lights turn dark. On some models, when select AUTO fan speed, all the fan indicator lights illuminate (optional).

NOTE: Press this button for 3 seconds to initiate ION feature. The ION light illuminates. The ion generator is energized and will help to remove pollen and impurities from the air, and trap them in the filter. Press it for 3 seconds again to stop the ION feature.



### Timer button

Used to initiate the AUTO ON start time and AUTO OFF stop time program, in conjunction with the + & - buttons. The timer on/off indicator light illuminates under the timer on/off settings.



### Sleep(Eco)/Filter button

Used to initiate the SLEEP/ECO operation.

NOTE: After 250 hours of operation, the filter indicator light illuminates. This feature is a reminder to clean the Air Filter for more efficient operation. Press this button for 3 seconds to cancel the reminder.



### Mode button

Selects the appropriate operating mode. Each time you press the button, a mode is selected in a sequence that goes from AUTO, COOL, DRY and FAN. The mode indicator light illuminates under the different mode settings.

NOTE: On dry mode, you can adjust the humidity for models with humidity sensor.



### Up (+) and Down (-) buttons

Used to adjust (increasing/decreasing) temperature settings in 1°C/1°F(or2°F) increments in a range of 17°C/62°F to 30°C/86°F(or 88°F) or the TIMER setting in a range of 0~24hrs or The humidity settings in a range of 35%RH(Relative Humidity) to 85%RH (Relative Humidity) in 5% increments(only for models with humidity sensor).

NOTE: The control is capable of displaying temperature in degrees Fahrenheit or degrees Celsius. To convert from one to the other, press and hold the Up and Down buttons at the same time for 3 seconds.



### Power button

Power switch on/off.



### LED display

Shows the set temperature in °C or °F and the Auto-timer settings and the humidity settings(only for models with humidity sensor). While on DRY and FAN modes, it shows the room temperature. Shows Error codes and protection code:

E1-Room temperature sensor error.

E2-Evaporator temperature sensor error.

E4-Display panel communication error.

P1-Bottom tray is full--Connect the drain hose and drain the collected water away.If protection repeats, call for service.

Note: When one of the above malfunctions occurs, turn off the unit, and check for any obstructions. Restart the unit, if the malfunction is still present, turn off the unit and unplug the power cord. Contact the manufacturer or its service agents or a similar qualified person for service.

## Operation Instructions

### Exhaust hose installation:

The exhaust hose and adaptor must be installed or removed in accordance with the usage mode.

For COOL or AUTO mode must be installed exhaust hose.

For FAN, DEHUMIDIFY(without humidity sensor) mode must be removed exhaust hose.

### COOL operation

-Press the "MODE" button until the "COOL" indicator light comes on.

-Press the ADJUST buttons "+" or "-" to select your desired room temperature. The temperature can be set within a range of 17°C~30°C/62°F~88°F(or 86°F).

-Press the "FAN SPEED" button to choose the fanspeed.

### DRY operation

-Press the "MODE" button until the "DRY" indicator light comes on.

## Operation

- Under this mode, you cannot select a fan speed or adjust the temperature. The fan motor operates at LOW speed.
- Keep windows and doors closed for the best dehumidifying effect.
- Do not put the duct to window when you can't set the humidity level (portable without humidity sensor).
- You can set the humidity level when the unit has humidity sensor. Please put the back duct for best dehumidification effect, but the duct doesn't need to connect to window.

### AUTO operation

- When you set the air conditioner in AUTO mode, it will automatically select cooling, or fan only operation depending on what temperature you have selected and the room temperature.
  - The air conditioner will control room temperature automatically round the temperature point set by you.
  - Under AUTO mode, you can not select the fan speed.
- NOTE: Under AUTO mode, both the AUTO mode and the actual operation mode indicator lights illuminate for some models.

### FAN operation

- Press the "MODE" button until the "FAN " indicator light comes on.
- Press the "FAN SPEED" button to choose the fan speed. The temperature can not be adjusted.
- Do not put the duct to window.

### TIMER operation

- When the unit is on, press the Timer button will initiate the Auto-off stop program, the TIMER OFF indicator light illuminates. Press the UP or down button to select the desired time. Press the TIMER button again within 5 seconds, the Auto-on start program is initiated. And the TIMER ON indicator light illuminates. Press the up or down button to select the desired Auto-on start time.
- When the unit is off, press the Timer button to initiate the Auto-on start program, press it again within five seconds will initiate the Auto-off stop program.
- Press or hold the UP or DOWN button to change the Auto time by 0.5 hour increments, up to 10 hours, then at 1 hour increments up to 24 hours. The control will count down the time remaining until start.
- The system will automatically revert back to display the previous temperature setting if there is no operation in a 5 seconds period.
- Turning the unit ON or OFF at any time or adjusting the timer setting to 0.0 will cancel the Auto Start/Stop timer program.
- When the malfunction occurs, the Auto Start/Stop timed program will also be cancelled.

### SLEEP/ECO operation

- Press this button, the selected temperature will increase (cooling) or decrease(heating) by 1°C/2°F(or 1°F) 30 minutes. The temperature will then increase (cooling) or decrease (heating) by another 1°C/2°F(or 1°F) after an additional 30 minutes. This new temperature will be maintained for 7 hours before it returns to the originally selected temperature. This ends the Sleep/Eco mode and the unit will continue to operate as originally programmed.
- NOTE: This feature is unavailable under FAN or DRY mode.

### Other features

#### FOLLOW ME/TEMP SENSING feature(optional)

- NOTE: This feature can be activated from the remote control ONLY. The remote control serves as a remote thermostat allowing for the precise temperature control at its location. To activate the Follow Me/Temp Sensing feature, point the remote control towards the unit and press the Follow Me/Temp Sensing button. The remote control will send this signal to the air conditioner until press the Follow Me/Temp Sensing button again. If the unit does not receive the Follow Me/Temp Sensing signal during any 7 minutes interval, the unit will exit the Follow Me/Temp Sensing mode.
- NOTE: This feature is unavailable under FAN or DRY mode.

#### AUTO-RESTART(on some models)

If the unit breaks off unexpectedly due to the power cut, it will restart with the previous function setting automatically when the power resumes.

#### WAIT 3 MINUTES BEFORE RESUMING OPERATION

After the unit has stopped, it can not be restarted operation in the first 3 minutes. This is to protect the unit. Operation will automatically start after 3 minutes.

#### AIR FLOW DIRECTION ADJUSTMENT

The louver can be adjusted automatically. Adjust the air flow direction automatically :

- When the Power is ON, the louver opens fully.
- Press the SWING button on the panel or remote controller to initiate the Auto swing feature. The louver will swing up and down automatically.
- Please do not adjust the louver manually.

#### POWER MANAGEMENT feature(optional)

When the ambient temperature is lower than the setting temperature for a period of time, the unit will be automatically operate power management feature. The compressor will stop, then the fan motor for some models may stop. When the ambient temperature is higher than the setting temperature, the unit will be automatically quit the power management feature. The compressor and fan motor run.



## Operation

### Water drainage

-During dehumidifying modes, remove the upper drain plug from the back of the unit, install the drain connector(5/8" universal female mender) with 3/4" hose(locally purchased). For the models without drain connector, just attach the drain hose to the hole. Place the open end of the hose directly over the drain area in your basement floor.

NOTE: During cooling mode, please reinstall the upper drain plug to the unit securely to reach the maximum performance and avoid leakage.

-If you can set the humidity level (portable with humidity sensor), Please put the back duct for best dehumidification effect, but the back duct doesn't need to connect to window. If you can't set the humidity level (portable without humidity sensor), please don't put the back duct.

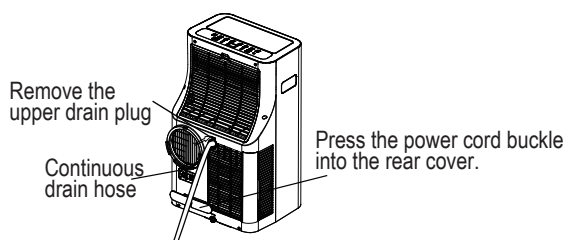

NOTE: Make sure the hose is secure so there are no leaks. Direct the hose toward the drain, making sure that there are no kinks that will stop the water flowing. Place the end of the hose into the drain and make sure the end of the hose is down to let the water flow smoothly. When the continuous drain hose is not used, ensure that the drain plug and knob are installed firmly to prevent leakage.

-When the water level of the bottom tray reaches a predetermined level, the unit beeps 8 times, the digital display area shows "P1". At this time the air conditioning/dehumidification process will immediately stop.

However, the fan motor will continue to operate(this is normal). Carefully move the unit to a drain location, remove the bottom drain plug and let the water drain away. Reinstall the bottom drain plug and restart the machine until the "P1" symbol disappears. If the error repeats, call for service.

NOTE: Be sure to reinstall the bottom drain plug firmly to prevent leakage before using the unit.

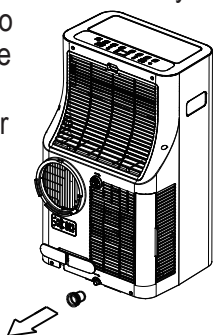

## Maintenance

### ! WARNING:

- Always unplug the unit before cleaning or servicing.
- DO NOT use flammable liquids or chemicals to clean the unit.
- DO NOT wash the unit under running water. Doing so causes electrical danger.
- DO NOT operate the machine if the power supply was damaged during cleaning. A damaged power cord must be replaced with a new cord from the manufacturer.

### Clean the Air Filter

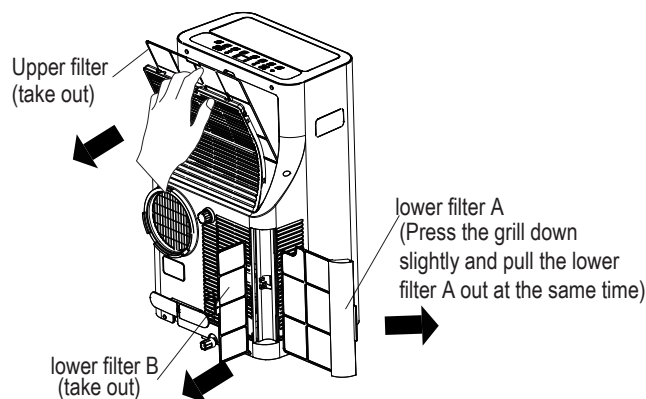

Remove the air filter

### ! CAUTION

DO NOT operate the unit without filter because dirt and lint will clog it and reduce performance.

### Maintenance Tips

- Be sure to clean the air filter every 2 weeks for optimal performance.
- The water collection tray should be drained immediately after P1 error occurs, and before storage to prevent mold.
- In households with animals, you will have to periodically wipe down the grill to prevent blocked airflow due to animal hair.

### Clean the Unit

Clean the unit using a damp, lint-free cloth and mild detergent. Dry the unit with a dry, lint-free cloth.

### Store the unit when not in use

- Drain the unit's water collection tray according to the instructions in the following section.
- Run the appliance on FAN mode for 12 hours in a warm room to dry it and prevent mold.
- Turn off the appliance and unplug it.
- Clean the air filter according to the instructions in the previous section. Reinstall the clean, dry filter before storing.
- Remove the batteries from the remote control.

Be sure to store the unit in a cool, dark place. Exposure to direct sunshine or extreme heat can shorten the lifespan of the unit.

## Maintenance

NOTE: The cabinet and front may be dusted with an oil-free cloth or washed with a cloth dampened in a solution of warm water and mild liquid dishwashing detergent. Rinse thoroughly and wipe dry. Never use harsh cleansers, wax or polish on the cabinet front. Be sure to wring excess water from the cloth before wiping around the controls. Excess water in or around the controls may cause damage to the unit.

## Faults Diagnosis

Please check the machine according to the following form before asking for maintenance:

Problem	Possible Cause	Troubleshooting
Unit does not turn on when pressing ON/OFF button	P1 Error Code	The Water Collection Tray is full. Turn off the unit, drain the water from the Water Collection Tray and restart the unit.
	In COOL mode: room temperature is lower than the set temperature	Reset the temperature
Unit does not cool well	The air filter is blocked with dust or animal hair	Turn off the unit and clean the filter according to instructions
	Exhaust hose is not connected or is blocked	Turn off the unit, disconnect the hose, check for blockage and reconnect the hose
	The unit is low on refrigerant	Call a service technician to inspect the unit and top off refrigerant
	Temperature setting is too high	Decrease the set temperature
	The windows and doors in the room are open	Make sure all windows and doors are closed
	The room area is too large	Double-check the cooling area
The unit is noisy and vibrates too much	There are heat sources inside the room	Remove the heat sources if possible
	The ground is not level	Place the unit on a flat, level surface
The unit makes a gurgling sound	The air filter is blocked with dust or animal hair	Turn off the unit and clean the filter according to instructions
	This sound is caused by the flow of refrigerant inside the unit	This is normal

## | Design and Compliance Notes

### Design Notice

The design and specifications are subject to change without prior notice for product improvement. Consult with the sales agency or manufacturer for details. Any updates to the manual will be uploaded to the service website, please check for the latest version.

### Energy Rating Information

The Energy Rating for this unit is based on an installation using an un-extended exhaust duct without window slider adaptor or wall exhaust adaptor A (as shown in the Installation section of this manual).

### Unit Temperature Range

Mode	Temperature Range
Cool	17-35°C (62-95°F)
Dry	13-35°C (55-95°F)
Heat(pump heat mode)	5-30°C (41-86°F)
Heat(electrical heat mode)	≤ 30°C (86°F)



## | Sociable Remark

When using this unit in the European countries, the following information must be followed:

**DISPOSAL:** Do not dispose this product as unsorted municipal waste. Collection of such waste separately for special treatment is necessary.

It is prohibited to dispose of this appliance in domestic household waste.

For disposal, there are several possibilities:

- A) The municipality has established collection systems, where electronic waste can be disposed of at least free of charge to the user.
- B) When buying a new product, the retailer will take back the old product at least free of charge.
- C) The manufacture will take back the old appliance for disposal at least free of charge to the user.
- D) As old products contain valuable resources, they can be sold to scrap metal dealers.

Wild disposal of waste in forests and landscapes endangers your health when hazardous substances leak into the ground-water and find their way into the food chain.

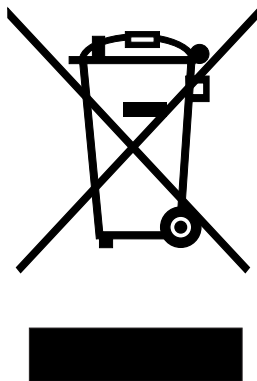

Midea Europe GmbH  
Ludwig-Erhard-Straße 14  
65760 Eschborn  
Tel 06196-9020 0  
Email [info-meg@midea.com](mailto:info-meg@midea.com)

**Climatiseur portable**  
**(Climatiseur local)**  
Manuel d'instructions



Merci d'avoir acheté notre climatiseur portable.  
Avant d'utiliser votre climatiseur, veuillez lire ce manuel d'instruction soigneusement et le conserver pour référence future.  
**LISEZ ET CONSERVEZ CES INSTRUCTIONS!**

Attention de sécurité .....	2
Attentions .....	3
Avertissements (pour l'utilisation du réfrigérant R290 / R32 uniquement).....	4
Préparation .....	9
Installation.....	10
Opération .....	13
Maintenance .....	17
Diagnostic des défauts .....	18
Notes de conception et de conformité .....	19
Remarque sociale.....	20

## | Attention de sécurité



Ce symbole indique que le non-respect des instructions peut entraîner des blessures graves, voire mortelles.



**AVERTISSEMENT:** Pour éviter tout risque de mort ou de blessure pour l'utilisateur ou d'autres personnes, ainsi que pour les dommages matériels, vous devez suivre les instructions suivantes. L'opération incorrecte dû au non-respect des instructions peut entraîner la mort, des blessures ou des dommages.

- L'installation doit être effectuée conformément aux instructions d'installation. Une installation incorrecte peut provoquer une fuite d'eau, un choc électrique ou un incendie.
- Utilisez uniquement les accessoires et les pièces fournis, ainsi que les outils spécifiés pour l'installation. L'utilisation de pièces non standard peut provoquer des fuites d'eau, des chocs électriques, des incendies, des blessures ou des dommages à la propriété.
- Assurez-vous que la prise que vous utilisez est mise à la terre et qu'elle est sous tension appropriée. Le cordon d'alimentation est équipé d'une prise de terre à trois broches pour la protection contre les chocs. Les informations sur la tension seront trouvées sur la plaque signalétique de l'appareil.
- Votre appareil doit être utilisée dans une prise murale correctement mise à la terre. Si la prise murale que vous souhaitez utiliser n'est pas correctement mise à la terre ou n'est pas protégée par un fusible ou un disjoncteur temporisé (le fusible ou le disjoncteur nécessaire est déterminé par le courant maximal de l'appareil. Le courant maximum est indiqué sur la plaque signalétique située sur l'appareil), demandez à un électricien qualifié d'installer le réceptacle approprié.
- Installez l'appareil sur une surface plane et solide. Dans le cas contraire, des dommages ou des bruits et vibrations excessives pourraient en résulter.
- L'appareil ne doit pas être obstruée pour assurer son fonctionnement correct et limiter les risques pour la sécurité.
- NE PAS modifier la longueur du cordon d'alimentation ou utiliser un cordon de rallonge pour alimenter l'appareil.
- NE PAS partager une prise unique avec d'autres appareils électriques. Une mauvaise alimentation peut provoquer un incendie ou un choc électrique.
- NE PAS installer votre climatiseur dans une pièce humide telle qu'une salle de bain ou une buanderie. Une exposition excessive à l'eau peut provoquer un court-circuit des composants électriques.
- NE PAS installer l'appareil dans un endroit pouvant être exposé à des gaz combustibles, cela pourrait provoquer un incendie.
- L'appareil a des roues pour faciliter le déplacement. Veillez à ne pas utiliser les roues sur une moquette épaisse ni à renverser des objets, car ils pourraient provoquer un renversement.
- NE PAS faire fonctionner un appareil s'il est tombé ou endommagé.
- L'appareil avec chauffage électrique doit avoir au moins 1 mètre d'espace pour les matériaux combustibles.
- Ne pas toucher l'appareil avec les mains mouillées ou humides ou pieds nus.
- Si le climatiseur est renversé pendant son utilisation, l'éteignez et le débranchez immédiatement de l'alimentation principale. Inspectez visuellement l'appareil pour vous assurer qu'elle ne subit aucun dommage. Si vous pensez que l'appareil a été endommagé, contactez un technicien ou le service clientèle pour obtenir de l'aide.
- En cas d'orage, le courant doit être coupé pour éviter que la machine ne soit endommagée par la foudre.
- Votre climatiseur doit être utilisé de manière à être protégé de l'humidité. condensation, éclaboussures d'eau, etc. Ne placez pas et n'entrez pas votre climatiseur dans un endroit où il pourrait tomber ou être happé par de l'eau ou tout autre liquide. Débranchez immédiatement si cela se produit.
- Tout le câblage doit être effectué conformément au schéma de câblage situé à l'intérieur de l'appareil.
- Le panneau de circuit de l'appareil (PCB) est conçu avec un fusible pour fournir une protection contre les surintensités. Les spécifications du fusible sont imprimées sur le circuit imprimé, telles que: T 3.15A/250V, etc.

## Attentions



### Attentions

- Cet appareil peut être utilisé par des enfants âgés de 8 ans et plus et des personnes ayant des capacités physiques, sensorielles ou mentales réduites ou un manque d'expérience et de connaissances s'ils ont été supervisés ou instruits sur l'utilisation de l'appareil en toute sécurité en connaissant les dangers impliqués. Les enfants ne doivent pas jouer avec l'appareil. Le nettoyage et la maintenance par l'utilisateur ne doivent pas être effectués par des enfants sans surveillance. (être applicable pour les pays européens)
- Cet appareil n'est pas destiné à être utilisé par des personnes (y compris des enfants) ayant des capacités physiques, sensorielles ou mentales réduites, ou manquant d'expérience et de connaissances, à moins qu'une personne responsable de leur sécurité ne les ait supervisées ou instruites. (applicable pour les autres pays sauf les pays européens)
- Les enfants doivent être surveillés pour s'assurer qu'ils ne jouent pas avec l'appareil. Les enfants doivent être surveillés tout autour de l'appareil.
- Si le cordon d'alimentation est endommagé, il doit être remplacé par l'agent de service après-vente du fabricant ou par une personne qualifiée afin d'éviter tout danger.
- Avant le nettoyage ou tout autre maintenance, l'appareil doit être débranché du secteur.
- Ne retirez pas les capots fixes. N'utilisez jamais cet appareil s'il ne fonctionne pas correctement, s'il est tombé ou s'il a été endommagé.
- Ne pas faire passer le cordon sous la moquette. Ne couvrez pas le cordon avec des tapis, des glissières ou des revêtements similaires. Ne faites pas passer le cordon sous des meubles ou des appareils ménagers. Éloignez le cordon du secteur de la circulation et des endroits où il ne risque pas de trébucher.
- N'utilisez pas l'appareil avec un cordon, une fiche, un fusible ou un disjoncteur endommagé. Jeter l'appareil ou le renvoyer à un centre de service autorisé pour examen et / ou réparation
- Pour réduire les risques d'incendie ou de choc électrique, n'utilisez pas ce ventilateur avec un dispositif de contrôle de la vitesse à semi-conducteurs.
- L'appareil doit être installé conformément aux réglementations de câblage nationales.
- Contactez le technicien de service autorisé pour la réparation ou la maintenance de cet appareil.
- Contactez l'installateur agréé pour l'installation de cet appareil.
- Ne pas couvrir ni obstruer les grilles d'entrée ou de sortie.
- N'utilisez pas ce produit pour des fonctions autres que celles décrites dans ce manuel d'instructions.
- Avant de nettoyer, éteignez et débranchez l'appareil.
- Débranchez le cordon d'alimentation si des sons étranges, une odeur ou de la fumée s'en échappent.
- N'appuyez pas sur les boutons du panneau de commande avec vos doigts.
- Ne retirez pas les capots fixes. N'utilisez jamais cet appareil s'il ne fonctionne pas correctement, s'il est tombé ou s'il a été endommagé.
- Ne faites pas fonctionner ni n'arrêtez l'appareil en insérant ou en débranchant le cordon d'alimentation.
- N'utilisez pas de produits chimiques dangereux pour nettoyer ou entrer en contact avec l'appareil. N'utilisez pas l'appareil en présence de substances inflammables ou de vapeurs telles que de l'alcool, des insecticides, de l'essence, etc.
- Transportez toujours votre climatiseur en position verticale et tenez-vous sur une surface plane et stable pendant son utilisation.
- Contactez toujours une personne qualifiée pour effectuer les réparations. Si le cordon d'alimentation endommagé doit être remplacé par un nouveau cordon d'alimentation fourni par le fabricant du produit et non réparé.
- Tenez la fiche par la tête de la fiche d'alimentation lorsque vous la retirez.
- Éteignez le produit lorsqu'il n'est pas utilisé.

## Avertissements (pour l'utilisation du réfrigérant R290 / R32 uniquement)

- Ne pas utiliser de moyens pour accélérer le processus de dégivrage ou pour nettoyer, autres que ceux recommandés par le fabricant.
- L'appareil doit être rangé dans une pièce sans source d'inflammation en fonctionnement continu (par exemple: flammes nues, appareil à gaz en fonctionnement ou appareil de chauffage électrique en fonctionnement).
- Ne pas percer ou brûler.
- Sachez que les réfrigérants ne peuvent pas contenir d'odeur.
- L'appareil Silent Cool 26 Pro doit être installé, utilisé et rangé dans une pièce de plus de 12 m<sup>2</sup>.
- La conformité aux réglementations nationales en matière de gaz doit être observée.
- Gardez les ouvertures de ventilation dégagées de tout obstacle.
- L'appareil doit être rangé de manière à éviter tout dommage mécanique.
- Un avertissement indiquant que l'appareil doit être rangé dans une zone bien ventilée où la taille de la pièce correspond à celle spécifiée pour le fonctionnement.
- Toute personne impliquée dans des travaux sur ou dans un circuit de réfrigérant doit détenir un certificat en cours de validité délivré par une autorité d'évaluation accréditée par le secteur, qui atteste de sa compétence pour manipuler les réfrigérants en toute sécurité conformément à une spécification d'évaluation reconnue par le secteur.
- L'entretien doit être effectué uniquement selon les recommandations du fabricant de l'équipement. Le maintenance et les réparations nécessitant l'assistance d'un autre personnel qualifié doivent être effectués sous la supervision de la personne compétente pour l'utilisation des frigorigènes inflammables.



Attention: Risque d'incendie / matériaux inflammables  
(Requis pour les appareils R32 / R290 uniquement)

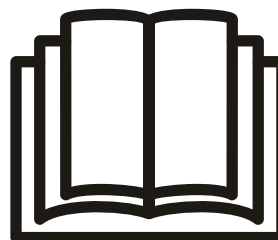

REMARQUE IMPORTANTE: Lisez attentivement ce manuel avant d'installer ou d'utiliser votre nouveau climatiseur. Assurer de garder ce manuel pour de référence future.

Explication des symboles affichés sur l'appareil (l'appareil utilise uniquement le réfrigérant R32 / R290) :

	AVERTISSEMENT:	Ce symbole indique que cet appareil utilise un réfrigérant inflammable. Si le fluide frigorigène est coulé et exposé à une source d'inflammation externe, il existe un risque d'incendie.
	ATTENTION	Ce symbole indique que le manuel d'utilisation doit être lu attentivement.
	ATTENTION	Ce symbole indique qu'un technicien de service doit manipuler cet équipement en se référant au manuel d'installation.
	ATTENTION	Ce symbole indique que des informations sont disponibles, telles que le manuel d'utilisation ou le manuel d'installation.



## | Avertissements (pour l'utilisation du réfrigérant R290 / R32 uniquement)

1. Transport d'équipements contenant des réfrigérants inflammables Voir les réglementations de transport

2. Marquage de l'équipement à l'aide de panneaux Voir les réglementations locales

3. Élimination des équipements utilisant des réfrigérants inflammables Voir les réglementations nationales.

4. Stockage des équipements/appareils

Le stockage du matériel doit être conforme aux instructions du fabricant.

5. Stockage des équipements emballés (invendus). La protection de l'emballage de stockage doit être conçue de manière à ce que les dommages mécaniques causés à l'équipement à l'intérieur de l'emballage ne provoquent pas une fuite de la charge de réfrigérant.

Le nombre maximal d'équipements pouvant être stockés ensemble sera déterminé par la réglementation locale.

6. Informations sur l'entretien

1) Vérifications à la région

Avant de commencer à travailler sur des systèmes contenant des frigorigènes inflammables, des contrôles de sécurité sont nécessaires pour réduire au minimum le risque d'inflammation. Pour la réparation du système de réfrigération, les attentions suivantes doivent être respectées avant d'effectuer des travaux sur le système.

2) Procédure de travail

Les travaux doivent être effectués selon une procédure contrôlée, de manière à minimiser le risque de présence de gaz ou de vapeurs inflammables pendant l'exécution des travaux.

3) Zone général de travail

Tout le personnel de maintenance et les autres personnes travaillant dans la zone locale doivent être informés de la nature des travaux effectués. Les travaux dans des espaces confinés doivent être évités. La zone autour de l'espace de travail doit être sectionnée. Assurez-vous que les conditions dans la zone ont été sécurisées par le contrôle des matériaux inflammables.

4) Vérification de la présence de réfrigérant

La zone doit être vérifiée avec un détecteur de réfrigérant approprié avant et pendant le travail, afin de s'assurer que le technicien est conscient des atmosphères potentiellement inflammables. Assurez-vous que l'équipement de dé-

tection des fuites utilisé est adapté aux fluides frigorigènes inflammables, pour qu'il ne produit pas d'étincelles et qu'il est correctement scellé ou à sécurité intrinsèque.

5) Présence d'extincteur

Si des travaux à chaud doivent être effectués sur l'équipement de réfrigération ou sur toute pièce associée, un équipement d'extinction d'incendie approprié doit être disponible. Installez un extincteur à poudre sèche ou à CO<sub>2</sub> près de la zone de chargement.

6) Aucune source d'allumage

Aucune personne effectuant des travaux en relation avec un système de réfrigération impliquant l'exposition de tuyauteries contenant ou ayant contenu un réfrigérant inflammable ne doit utiliser une source d'inflammation susceptible de provoquer un incendie ou une explosion.

Toutes les sources d'inflammation possibles, y compris la cigarette, doivent être suffisamment éloignées du lieu d'installation, de réparation, d'élimination et d'élimination, pendant lesquelles un réfrigérant inflammable peut éventuellement être rejeté dans l'espace environnant. Avant le début des travaux, la zone autour de l'équipement doit être inspectée pour s'assurer qu'il n'y a pas de danger d'inflammabilité ou de risque d'inflammation. Les panneaux «non fumeur» doivent être affichés.

7) zone ventilée

Assurez-vous que la zone est à l'air libre ou qu'elle est correctement ventilée avant de pénétrer dans le système ou d'effectuer des travaux à chaud. Une certaine ventilation doit être maintenue pendant la durée des travaux. La ventilation doit disperser en toute sécurité tout fluide réfrigérant libéré et de préférence l'expulser de l'extérieur vers l'atmosphère.

8) Contrôles à l'équipement de réfrigération

Lorsque des composants électriques sont remplacés, ils doivent être adaptés à l'usage prévu et aux spécifications appropriées. Les directives du fabricant en matière de maintenance et d'entretien doivent être suivies. En cas de doute, consultez le service technique du fabricant. Les contrôles suivants doivent être appliqués aux installations utilisant des réfrigérants inflammables:

La taille de la charge est conforme à la taille de la pièce

## | Avertissements (pour l'utilisation du réfrigérant R290 / R32 uniquement)

dans laquelle les pièces contenant le réfrigérant sont installées;

Les machines de ventilation et les sorties fonctionnent correctement et ne sont pas obstrués.

Si un circuit de réfrigération indirect est utilisé, le circuit secondaire doit être vérifié pour la présence de réfrigérant; Le marquage sur l'équipement continue d'être visible et lisible. Les marques et signes illisibles doivent être corrigés; Les tuyaux ou les composants de réfrigération sont installés dans une position susceptible de ne pas être exposés à une substance susceptible de corroder les composants contenant du réfrigérant, à moins que les composants ne soient construits avec des matériaux intrinsèquement résistants à la corrosion ou protégés de manière appropriée contre cette corrosion.

### 9) Contrôles aux appareils électriques

La réparation et la maintenance des composants électriques doivent inclure les contrôles de sécurité initiaux et les procédures d'inspection des composants. S'il existe un défaut susceptible de compromettre la sécurité, aucune alimentation électrique ne doit être connectée au circuit jusqu'à ce que le problème soit résolu. Si le défaut ne peut pas être corrigé immédiatement mais qu'il est nécessaire de poursuivre le fonctionnement, une solution temporaire adéquate doit être utilisée. Cela doit être signalé au propriétaire de l'équipement afin que toutes les parties soient informées.

Les contrôles de sécurité initiaux doivent inclure:

Que les condensateurs soient déchargés: cela doit être fait de manière sûre pour éviter la possibilité d'étincelles;

Qu'il n'y ait pas de composants électriques et de câbles sous tension exposés lors du chargement, de la récupération ou de la purge du système;

Qu'il existe une continuité de la mise à la terre.

### 7. Réparation des composants d'étanchéité

1) Lors de la réparation de composants d'étanchéité, toutes les alimentations électriques doivent être débranchées de l'équipement utilisé avant toute dépose de couvercles d'étanchéité, etc. S'il est absolument nécessaire de fournir une alimentation électrique à l'équipement lors de la maintenance, une détection des fuites fonctionnant en permanence doit être situé au point le plus critique pour

avertir d'une situation potentiellement dangereuse.

2) Une attention particulière doit être portée aux points suivants pour garantir qu'en travaillant sur des composants électriques, le boîtier ne soit pas modifié de manière à nuire au niveau de protection. Cela inclut les dommages aux câbles, le nombre excessif de connexions, les bornes non conformes aux spécifications d'origine, les dommages aux joints d'étanchéité, le mauvais montage des presse-étoupe, etc.

Assurez-vous que l'appareil est correctement monté.

Assurez-vous que les joints ou les matériaux d'étanchéité ne se sont pas dégradés et ne servent plus à empêcher la pénétration d'atmosphères inflammables. Les pièces de rechange doivent être conformes aux spécifications du fabricant. NOTE: L'utilisation d'un produit d'étanchéité à base de silicone peut nuire à l'efficacité de certains types d'équipement de détection des fuites. Les composants de sécurité intrinsèque ne doivent pas nécessairement être isolés avant de travailler dessus.

### 8. Réparation de composants à sécurité intrinsèque

N'appliquez aucune charge inductive ou admissible permanente au circuit sans vous assurer que cela ne dépassera pas la tension et le courant admissibles pour l'équipement utilisé. Les composants à sécurité intrinsèque sont les seuls types sur lesquels on peut travailler tout en vivant dans une atmosphère inflammable. L'appareil d'essai doit avoir la cote correcte. Remplacez les composants uniquement par des pièces spécifiées par le fabricant. D'autres pièces peuvent provoquer l'inflammation de réfrigérant dans l'atmosphère par une fuite.

### 9. Câblage

Vérifiez que le câblage ne sera pas soumis à l'usure, à la corrosion, à une pression excessive, aux vibrations, aux arêtes vives ou à tout autre effet néfaste sur l'environnement. La vérification doit également prendre en compte les effets du vieillissement ou des vibrations continues de sources telles que les compresseurs ou les ventilateurs.

### 10. Détection de réfrigérants inflammables

En aucun cas, des sources d'inflammation potentielles ne doivent être utilisées pour rechercher ou détecter des fuites de réfrigérant. Une torche aux halogénures (ou tout autre détecteur utilisant une flamme nue) ne doit pas être

## | Avertissements (pour l'utilisation du réfrigérant R290 / R32 uniquement)

utilisée.

### 11. Méthodes de détection de fuite

Les méthodes de détection des fuites suivantes sont jugées acceptables pour les systèmes contenant des réfrigérants inflammables. Des détecteurs électroniques de fuite doivent être utilisés pour détecter les réfrigérants inflammables, mais la sensibilité peut être insuffisante ou nécessite un réétalonnage. (L'équipement de détection doit être calibré dans une zone sans fluide frigorigène.)

Assurez-vous que le détecteur n'est pas une source potentielle d'inflammation et qu'il convient au réfrigérant utilisé. L'équipement de détection de fuites doit être réglé sur un pourcentage de la LF du réfrigérant et doit être calibré avec le réfrigérant utilisé et le pourcentage de gaz approprié (25% maximum) est confirmé. Les fluides de détection des fuites peuvent être utilisés avec la plupart des réfrigérants, mais l'utilisation de détergents contenant du chlore doit être évitée car le chlore peut réagir avec le réfrigérant et corroder les conduites en cuivre. Si une fuite est suspectée, toutes les flammes nues doivent être retirées / éteintes. Si une fuite de fluide frigorigène nécessitant un brasage est détectée, tout le fluide frigorigène doit être récupéré du système ou isolé (au moyen de vannes d'arrêt) dans une partie du système éloignée de la fuite. L'azote libre d'oxygène (OFN) doit ensuite être purgé à travers le système avant et pendant le processus de brasage.

### 12. Enlèvement et évacuation

Lorsque vous pénétrez dans le circuit de fluide frigorigène pour effectuer des réparations ou à toute autre fin, vous devez utiliser des procédures classiques. Cependant, il est important que les meilleures pratiques soient suivies car l'inflammabilité est une considération. La procédure suivante doit être respectée:

Enlever le réfrigérant;

Purger le circuit avec gaz inerte;

Évacuer;

Purger à nouveau avec gaz inerte;

Ouvrir le circuit par couper ou braser.

La charge de réfrigérant doit être récupérée dans les bonnes bouteilles de récupération. Le système doit être rincé avec OFN pour sécuriser l'appareil. Ce processus peut avoir besoin d'être répété plusieurs fois. L'air compri-

mé ou l'oxygène ne doit pas être utilisé pour cette tâche. Le rinçage doit être réalisé en rompant le vide dans le système avec OFN et en continuant à se remplir jusqu'à atteindre la pression de travail, puis en relâchant dans l'atmosphère et en tirant finalement vers le vide. Ce processus doit être répété jusqu'à ce qu'il n'y ait plus de réfrigérant dans le système. Lorsque la dernière charge OFN est utilisée, le système doit être purgé à la pression atmosphérique pour permettre le travail. Cette opération est absolument essentielle pour que des opérations de brasage sur la tuyauterie aient lieu.

Assurez-vous que la sortie de la pompe à vide ne se trouve pas à proximité de sources d'inflammation et qu'il existe une ventilation.

### 13. Procédures de charge

En plus des procédures de charge conventionnelles, les exigences suivantes doivent être suivies.

Assurez-vous que les différents réfrigérants ne soient pas contaminés lors de l'utilisation d'un équipement de charge. Les tuyaux ou les conduites doivent être aussi courts que possible pour minimiser la quantité de réfrigérant qu'ils contiennent.

Les bouteilles doivent être maintenues debout.

Assurez-vous que le système de réfrigération est mis à la terre avant de le charger avec du réfrigérant.

Étiquetez le système lorsque le chargement est terminé (si ce n'est déjà fait).

Un soin extrême doit être pris pour ne pas trop remplir le système de réfrigération. Avant de recharger le système, il doit être testé sous pression avec OFN. Le système doit faire l'objet d'un test d'étanchéité à la fin du chargement mais avant la mise en service. Un contrôle d'étanchéité doit être effectué avant de quitter le site.

### 14. Mise hors service

Avant d'exécuter cette procédure, il est essentiel que le technicien connaisse parfaitement l'équipement et tous ses détails. Il est recommandé, conformément aux bonnes pratiques, de récupérer tous les réfrigérants en toute sécurité. Avant l'exécution de la tâche, un échantillon d'huile et de réfrigérant doit être prélevé au cas où une analyse serait nécessaire avant de réutiliser le réfrigérant récupéré. Il est essentiel que l'alimentation électrique soit disponible

avant le début de la tâche.

- a) Se familiariser avec l'équipement et son utilisation.
- b) Isoler le système électriquement.
- c) Avant d'effectuer la procédure veiller à ce que:

Un équipement de manutention mécanique est disponible, si nécessaire, pour la manipulation des bouteilles de réfrigérant;

Tout l'équipement de protection individuelle est disponible et utilisé correctement; Le processus de recouvrement est supervisé à tout moment par une personne compétente.

L'équipement de récupération et les bouteilles sont conformes aux normes appropriées.

- d) Pomper le système de réfrigérant, si possible.

e) Si le vide n'est pas possible, créez un collecteur afin que le réfrigérant puisse être éliminé de différentes parties du système.

f) S'assurer que le cylindre est situé sur la balance avant la récupération.

g) Démarrer la machine de récupération et opérer conformément aux instructions du fabricant.

h) Ne pas trop remplir les cylindres. (Pas plus de 80% du volume de charge liquide).

i) Ne pas dépasser la pression maximale du cylindre, même temporairement.

j) Lorsque les bouteilles ont été remplies correctement et que le processus est terminé, assurez-vous que les bouteilles et l'équipement sont retirés du site rapidement et que toutes les vannes d'isolement de l'équipement sont fermées.

k) Le réfrigérant récupéré ne doit pas être chargé dans un autre système de réfrigération à moins d'avoir été nettoyé et vérifié.

## 15. Étiquetage

L'équipement doit porter une étiquette indiquant qu'il a été mis hors service et vidé du réfrigérant. L'étiquette doit être datée et signée. Assurez-vous qu'il y a des étiquettes sur l'équipement indiquant que celui-ci contient du réfrigérant inflammable.

## 16. Récupération

Lorsque vous retirez du fluide frigorigène d'un système, que ce soit pour une maintenance ou une mise hors service, il est recommandé de procéder à l'élimination de tous les réfrigérants en toute sécurité.

Lors du transfert de réfrigérant dans des bouteilles, veillez à n'utiliser que des bouteilles de récupération de réfrigérant appropriées. Assurez-vous que le nombre correct de cylindres permettant de contenir la charge totale du système est disponible. Tous les cylindres à utiliser sont désignés pour le réfrigérant récupéré et étiquetés pour ce réfrigérant (c'est-à-dire des cylindres spéciaux pour la récupération du réfrigérant). Les bouteilles doivent être équipées d'une soupape de surpression et des vannes d'arrêt associées en bon état de fonctionnement. Les bouteilles de récupération vides sont évacuées et, si possible, refroidies avant la récupération.

L'équipement de récupération doit être en bon état de fonctionnement, avec un ensemble d'instructions concernant l'équipement disponible et doit être adapté à la récupération des réfrigérants inflammables. En outre, un ensemble de balances étalonnées doit être disponible et en bon état de fonctionnement. Les flexibles doivent être complets avec des raccords débranchés sans fuite et en bon état. Avant d'utiliser la machine de récupération, assurez-vous qu'elle est en bon état de fonctionnement, correctement entretenue et que tous les composants électriques associés sont scellés afin d'empêcher l'inflammation en cas de libération de réfrigérant. Consulter le fabricant en cas de doute.

Le fluide frigorigène récupéré doit être renvoyé au fournisseur de fluide frigorigène dans la bouteille de récupération appropriée, et le billet de transfert de déchets correspondant doit être mis en place. Ne mélangez pas les réfrigérants dans les appareils de récupération et en particulier dans les bouteilles. Si les compresseurs ou leurs huiles doivent être éliminés, assurez-vous qu'ils ont été évacués à un niveau acceptable pour vous assurer que le réfrigérant inflammable ne reste pas dans le lubrifiant. Le processus d'évacuation doit être effectué avant de renvoyer le compresseur aux fournisseurs. Seul un chauffage électrique du corps du compresseur doit être utilisé pour accélérer ce processus. Lorsque l'huile est évacuée d'un système, elle doit être effectuée en toute sécurité.

### Note Sur les Gaz Fluorés

-Les gaz à effet de serre fluorés sont contenus dans un équipement hermétiquement clos. Pour des informations spécifiques sur le type, la quantité et l'équivalent CO<sub>2</sub> en tonnes de gaz à effet de serre fluoré (sur certains mo-



## Préparation

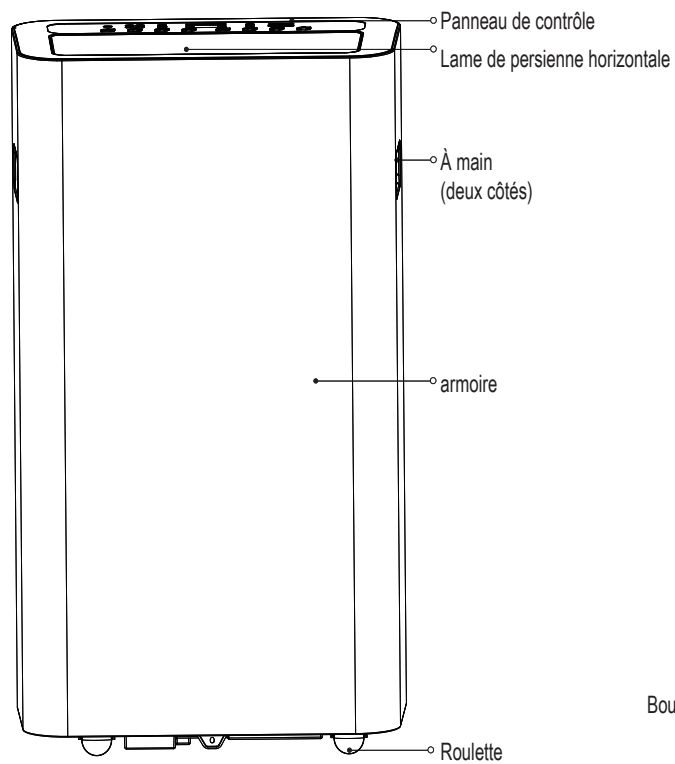

Avant

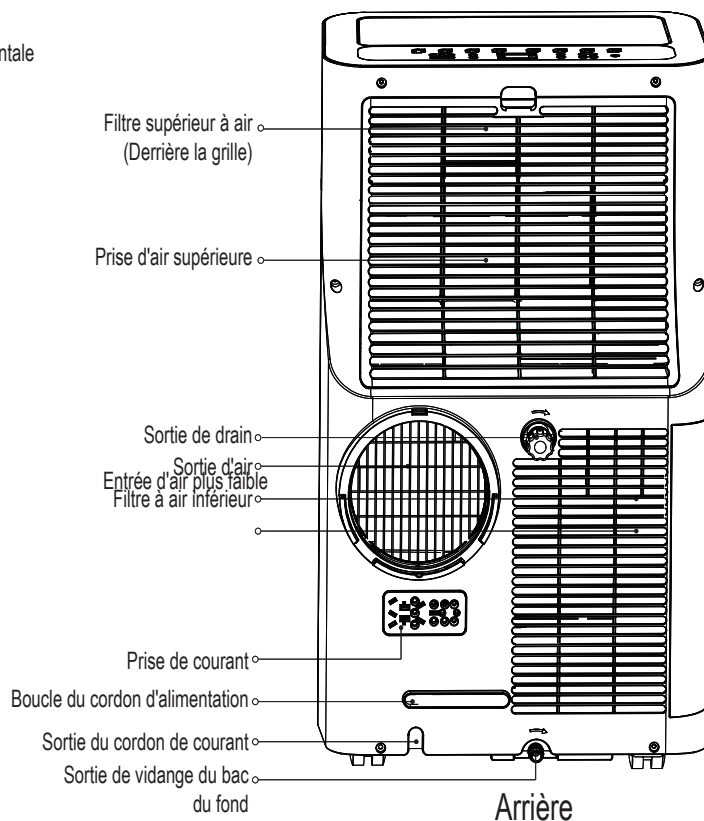

Arrière

## Installation

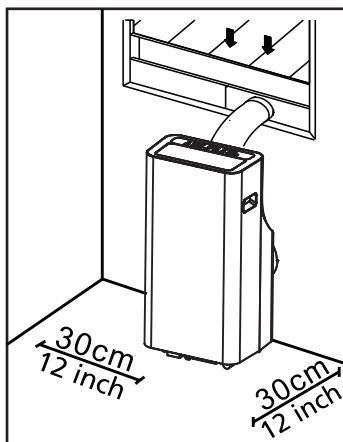

### Recommander l'installation

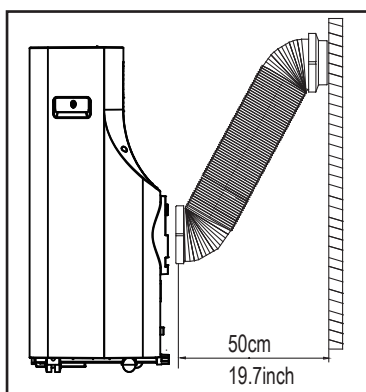

Votre emplacement d'installation doit répondre aux exigences suivantes:

- -Assurez-vous d'installer votre appareil sur une surface plane afin de minimiser le bruit et les vibrations.
- -L'appareil doit être installé à proximité d'une prise mise à la terre et le drain du plateau de récupération (situé à l'arrière de l'appareil) doit être accessible.
- -L'appareil doit être placé à au moins 30cm (12") du mur le plus proche pour assurer une climatisation adéquate.
- -NE PAS couvrir les entrées, les sorties ou le récepteur de signal à distance de l'appareil, car cela pourrait endommager l'appareil.

### NOTE:

Toutes les illustrations de ce manuel sont uniquement à des fins d'explication. Votre machine peut être légèrement différente.

La forme réelle doit prévaloir.

L'appareil peut être contrôlée par le panneau de commande de l'appareil seul ou avec la télécommande. Ce manuel n'inclut pas les opérations de la télécommande, voir la section « Remote Controll Illustration » emballé avec l'appareil pour plus de détails.

Quand il y a de grandes différences entre « INSTRUCTION MANUAL » et « Remote controll Illustration » sur la description de fonction, la description sur « INSTRUCTION MANUAL » doit prévaloir.

### Outils nécessaires

















- -Tournevis Philips de taille moyenne; -Ruban à mesurer ou règle; -Couteau ou ciseaux; -Scie (optionnel, pour raccourcir l'adaptateur de fenêtre pour les fenêtres étroites)

### Accessoires

Vérifiez la taille de votre fenêtre et choisissez le curseur de la fenêtre en forme.

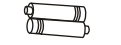

## Installation

Partie	Description	Quantité	Partie	Description	Quantité
	Adaptateur d'appareil	1 pc	 *	Boulon	1 pc
	Tuyau d'échappement	1 pc	 *	Support de sécurité et vis	1 séries
	Adaptateur de curseur de fenêtre	1 pc		Tuyau de drainage	1 pc
	Adaptateur d'échappement mural A (uniquement pour l'installation murale)	1 pc		Adaptateur de tuyau de vidange (seulement pour le mode de pompe à chaleur)	1 pc
	Adaptateur d'échappement mural B (avec capuchon) (uniquement pour l'installation murale)	1 pc	 *	Joint de mousse A (Adhésif)	2 pc
	Vis et ancrage (uniquement pour l'installation murale)	4 séries	 *	Joint de mousse B (adhésif)	2 pc
	Curseur de fenêtre A	1 pc	 *	Joint de mousse C (non adhésif)	1 pc
	Curseur de fenêtre B	1 pc		Télécommande et batterie	1 séries
	Boucle de cordon d'alimentation	1 pc			

NOTE: Les éléments avec \* sont optionnels. De légères variations dans la conception peuvent se produire.

### Kit d'installation de fenêtre

Première étape: Préparation de l'assemblage du tuyau d'échappement  
Enfoncez le tuyau d'échappement dans l'adaptateur de curseur de fenêtre et dans l'adaptateur d'appareil, serrez automatiquement à l'aide des boucles élastiques des adaptateurs.

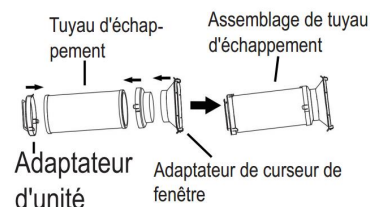

### Deuxième étape: Installer l'assemblage de tuyau d'échappement à l'appareil

Insérez l'adaptateur de l'appareil de l'assemblage de tuyau d'échappement dans la rainure inférieure de la sortie d'air de l'appareil, le crochet de l'adaptateur étant aligné avec le trou de la sortie d'air et faites glisser l'assemblage de tuyau d'échappement dans le sens de la flèche pour l'installation.

Assurez-vous que le crochet de l'adaptateur est aligné avec le siège de l'orifice de la sortie d'air.

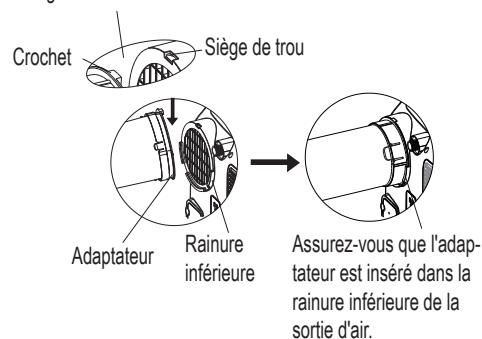

### Troisième étape: Préparation du curseur de fenêtre ajustable

- Selon la taille de votre fenêtre, ajustez la taille du curseur de la fenêtre.
- Si la longueur de la fenêtre nécessite deux curseurs de fenêtre, utilisez le boulon pour fixer les curseurs de fenêtre une fois qu'ils sont ajustés à la longueur appropriée.
- Pour certains modèles, si la longueur de la fenêtre nécessite trois curseurs de fenêtre (en option), utilisez deux boulons pour fixer les curseurs de fenêtre une fois qu'ils sont réglés à la longueur appropriée.

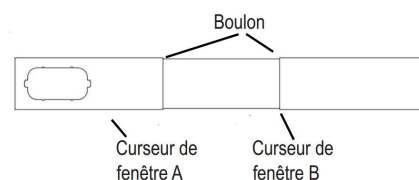

## Installation

Note: Une fois l'assemblage du tuyau d'échappement et le curseur de fenêtre ajustables sont préparés, choisissez l'une des méthodes d'installation suivantes.

Type 1: Installation d'une fenêtre suspendue ou d'une fenêtre coulissante (optionnel)

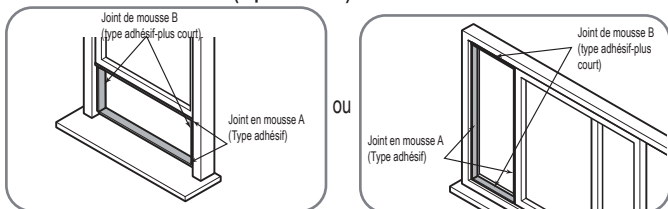

1. Coupez les bandes de joint de mousse adhésives A et B à la bonne longueur, puis les fixez au battant et au cadre de la fenêtre, comme indiqué.

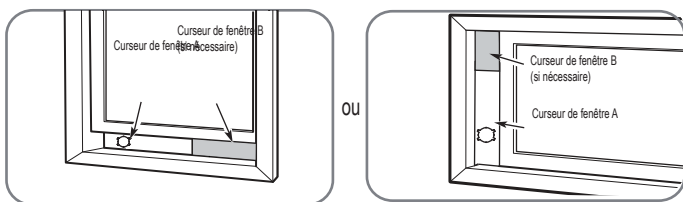

2. Insérez le curseur de la fenêtre dans l'ouverture de la fenêtre.

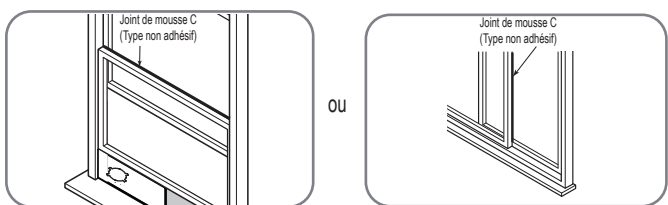

3. Coupez la bande de joint en mousse non adhésive C en fonction de la largeur de la fenêtre. Insérez le joint entre le verre et le cadre de la fenêtre pour empêcher l'air et les insectes de pénétrer dans la pièce.

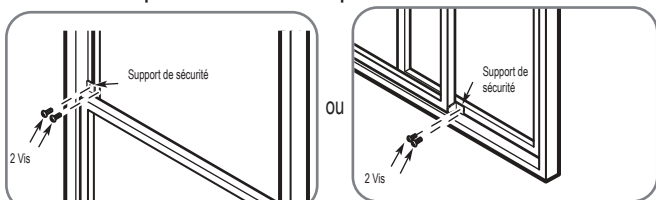

4. Si vous le souhaitez, installez le support de sécurité avec 2 vis comme indiqué.

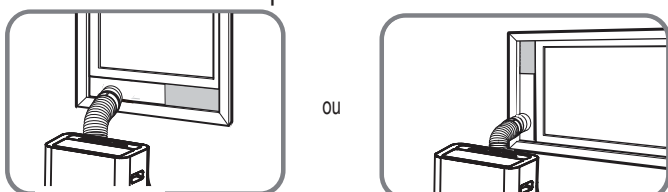

5. Insérez l'adaptateur de curseur de fenêtre dans le trou du curseur de fenêtre.

Type 2: Installation murale (optionnel)

1. Découpez un trou de 125mm (4,9 pouces) dans le mur pour l'adaptateur d'évacuation mural B. 2. Fixez l'adaptateur d'évacuation mural B au mur à l'aide des quatre ancrages et vis fournis dans le kit. 3. Connectez l'assemblage de tuyau d'échappement (avec l'adaptateur d'échappement mural A) à l'adaptateur d'échappement mural B.

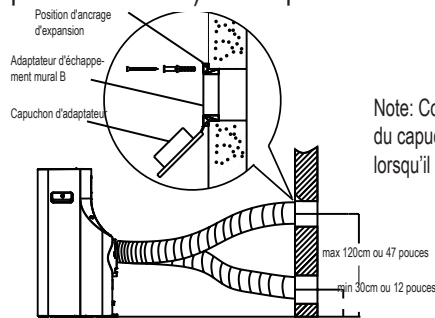

Note: Couvrez le trou à l'aide du capuchon de l'adaptateur lorsqu'il n'est pas utilisé.

Note: Pour assurer un fonctionnement correct, NE PAS trop étendre ou plier le tuyau. Assurez-vous qu'il n'y a pas d'obstacle autour de la sortie d'air du tuyau d'échappement (de l'ordre de 500 mm) afin que le système d'échappement fonctionne correctement. Toutes les illustrations de ce manuel sont uniquement à des fins d'explication.

Votre climatiseur peut être légèrement différent. La forme réelle doit prévaloir.



## Opération

NOTE: Le panneau de commande peut ressembler à l'un des suivants:

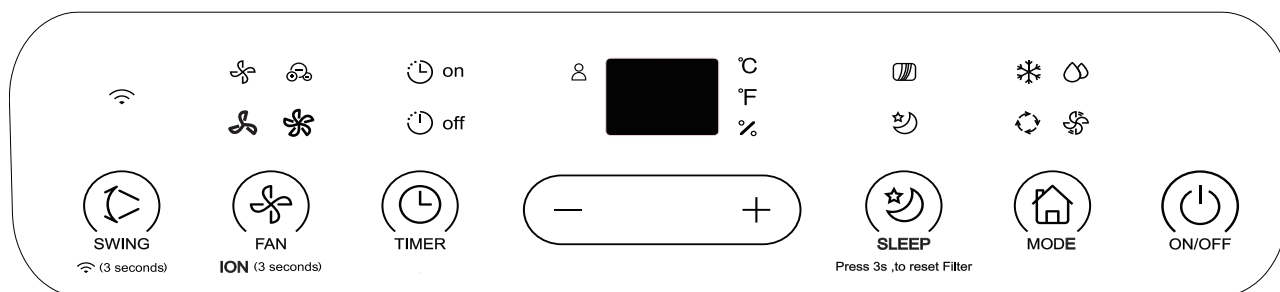

NOTE: Certaines fonctionnalités (ION, FOLLOW ME, HEAT, WIFI, etc.) sont optionnelles. ION n'est pas applicable aux appareils R32 / R290.

🕒 on 🕒 off	Voyant de minuterie marche/arrêt;	🌸	Voyant de vitesse rapide du ventilateur	👤	Voyant de FOLLOW ME
❄️	Voyant de mode COOL	🌸	Voyant de vitesse MED du ventilateur	👤	Voyant ION
🌀	Voyant de mode de ventilateur	🌸	Voyant de vitesse LOW du ventilateur	🌙	Voyant de SLEEP
💧	Voyant de mode SEC	🌸🌸🌸	Voyant de vitesse AUTO du ventilateur (optionnel)	°C	Degrés Celsius
🔄	Voyant de mode AUTO	📄	Voyant de FILTRE	°F	Degrés Fahrenheit
📶	Voyant de WIFI	%	Humidité (sur certains modèles);	■	Affichage LED

NOTE: L'appareil que vous avez achetée peut ressembler à l'une des suivantes:

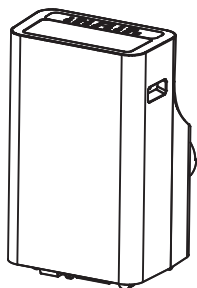

## Opération



## Bouton Swing / Bouton WiFi

Utilisé pour lancer la fonction Balayage automatique. Lorsque l'opération est en marche, appuyez sur le bouton SWING pour arrêter le déflecteur à l'angle souhaité.

Utilisé pour lancer le mode de connexion WiFi. Pour la première fois pour utiliser la fonction WiFi, maintenez le bouton SWING enfoncé pendant 3 secondes pour lancer le mode de connexion WiFi. L'afficheur à LED indique «AP» pour indiquer que vous pouvez définir une connexion WiFi. Si la connexion (routeur) est établie dans les 8 minutes, l'appareil quitte automatiquement le mode de connexion WiFi et le témoin WiFi s'allume. Si la connexion échoue dans les 8 minutes, l'appareil quitte automatiquement le mode de connexion WiFi. En mode WIFI, vous pouvez appuyer simultanément sur les boutons bascule et (-) pendant 3 secondes pour éteindre le WiFi. L'afficheur à LED indique «OF» pendant 3 secondes, puis appuyez sur les boutons haut et bas (+) au bas du clavier. même heure pour allumer WIFI et la LED

NOTE: Lorsque vous redémarrez la fonction WiFi, la connexion automatique au réseau peut prendre un certain temps.



## Bouton Fan / Ion (Ion est optionnel)

Contrôler la vitesse du ventilateur. Appuyez sur cette ce bouton pour sélectionner la vitesse du ventilateur en quatre étapes: LOW, MED(optionnel), HIGH et AUTO.

Le voyant de vitesse du ventilateur s'allume sous différents réglages de ventilateur, à l'exception de la vitesse AUTO. Lorsque vous sélectionnez la vitesse de ventilation AUTO, tous les voyants du ventilateur s'éteignent. Sur certains modèles, lorsque la vitesse de ventilation AUTO est sélectionnée, tous les voyants du ventilateur s'illuminent (optionnel).

NOTE: Appuyez sur ce bouton pendant 3 secondes pour lancer la fonction ION. Le voyant ION s'allume. Le générateur ION est sous tension et contribuera à éliminer le pollen et les impuretés de l'air et à les piéger dans le filtre. Appuyez à nouveau pendant 3 secondes pour arrêter la fonction ION.

## Bouton minuterie

Utilisé pour lancer les programmes heure de démarrage AUTO ON et heure d'arrêt AUTO OFF, en conjonction avec les boutons + & -. Le voyant de la minuterie on/off s'allume sous les réglages on/off de la minuterie.



## Bouton Sleep (Eco) / Filtre

Utilisé pour lancer l'opération SLEEP / ECO.

NOTE: Après 250 heures d'opération, le voyant du filtre s'allume. Cette fonction vous rappelle de nettoyer le filtre à air pour un fonctionnement plus efficace. Appuyez sur ce bouton pendant 3 secondes pour annuler le rappel.

## Bouton de mode

Sélectionne le mode d'opération approprié.

Chaque fois que vous appuyez sur le bouton, un mode est sélectionné dans une séquence allant de AUTO, COOL, DRY et FAN. Le voyant de mode s'allume sous les différents réglages de mode.

NOTE: En mode sec, vous pouvez régler l'humidité pour les modèles avec capteur d'humidité.

Boutons Haut (+) et Bas (-)

Utilisé pour ajuster (augmenter / diminuer) la température par incréments de 1°C/1°F(ou 2°F) dans une plage allant de 17°C/62°F à 30°C/86°F (ou 88 ° F) ou le réglage TIMER dans une plage de 0~24hrs ou Les paramètres d'humidité dans une plage de 35% HR (humidité relative) à 85% HR (humidité relative) par incréments de 5% (uniquement pour les modèles avec capteur d'humidité).

NOTE: Le contrôle peut afficher la température en degrés Fahrenheit ou en degrés Celsius. Pour convertir l'un de l'autre, maintenez enfoncés les boutons Haut et Bas simultanément pendant 3 secondes.

## Bouton d'alimentation

Interrupteur marche / arrêt.



## Affichage LED

Affiche la température réglée en °C ou °F et les réglages de la minuterie automatique et de l'humidité (uniquement pour les modèles avec capteur d'humidité). En mode DRY et FAN, il indique la température de la pièce. Affiche les codes d'erreur et le code de protection:

E1-Erreur du capteur de température ambiante.

E2-Erreur du capteur de température d'évaporateur.

E4-Erreur de communication du panneau d'affichage.

P1-Le bac inférieur est plein - Branchez le tuyau de vidange et vidangez l'eau collectée. Si la protection se répète, contactez le service d'assistance.



## Opération

Note: Lorsque l'un des dysfonctionnements ci-dessus se produit, éteignez l'appareil et vérifiez s'il est obstrué. Redémarrez l'appareil, si le dysfonctionnement persiste, mettez-le hors tension et débranchez le cordon d'alimentation. Contactez le fabricant ou ses agents de service ou une personne qualifiée similaire pour le service.

### Mode d'emploi

#### Installation du tuyau d'échappement:

Le tuyau et l'adaptateur d'échappement doivent être installés ou retirés conformément au mode d'utilisation.

Pour le mode COOL ou AUTO, le tuyau d'échappement doit être installé. Pour le mode FAN, le mode DEHUMIDIFY (sans capteur d'humidité) doit être supprimé du tuyau d'échappement.

#### Fonctionnement COOL

- Appuyez sur le bouton « MODE » jusqu'à ce que le voyant « COOL » s'allume.
- Appuyez sur les boutons d'ADJUST « + » ou « - » pour sélectionner la température ambiante souhaitée. La température peut être réglée dans une plage allant de 17°C~30°C/62°F~88°F(ou 86°F).
- Appuyez sur le bouton « FAN SPEED » pour choisir la vitesse du ventilateur. Opération SEC
- Appuyez sur le bouton MODE jusqu'à ce que le voyant DRY s'allume.
- Sous ce mode, vous ne pouvez pas sélectionner une vitesse de ventilation ou régler la température. Le moteur du ventilateur fonctionne à BASSE vitesse.
- Gardez les fenêtres et les portes fermées pour obtenir le meilleur effet déshumidifiant
- Ne mettez pas le conduit à la fenêtre lorsque vous ne pouvez pas régler le niveau d'humidité (portable sans capteur d'humidité).
- Vous pouvez régler le niveau d'humidité lorsque l'appareil est équipée d'un capteur d'humidité. S'il vous plaît mettez le conduit arrière pour le meilleur effet de déshumidification, mais le conduit n'a pas besoin d'être connecté à la fenêtre.

#### Opération AUTO

- Lorsque vous réglez le climatiseur en mode AUTO, il sélectionne automatiquement le fonctionnement du refroidissement ou du ventilateur uniquement en fonction de la température sélectionnée et de la température ambiante.
- Le climatiseur contrôlera automatiquement la température ambiante autour du point de température défini par vous.
- En mode AUTO, vous ne pouvez pas sélectionner la vitesse du ventilateur. NOTE: En mode AUTO, les voyants du mode AUTO et du mode de fonctionnement réel s'allument pour certains modèles.

#### Opération FAN

- Appuyer sur le bouton « MODE » jusqu'à ce que le voyant « FAN » s'allume.
- Appuyez sur le bouton « FAN SPEED » pour choisir la vitesse du ventilateur. La température ne peut pas être ajustée.
- Ne mettez pas le conduit à la fenêtre.

#### Opération TIMER

- Lorsque l'appareil est allumé, appuyez sur le bouton Minuterie pour lancer le programme d'arrêt de l'arrêt automatique, le voyant TIMER OFF s'allume. Appuyez sur le bouton UP ou le bouton DOWN pour sélectionner l'heure souhaitée. Appuyez à nouveau sur le bouton TIMER dans les 5 secondes, le programme de démarrage automatique est lancé. Et le voyant TIMER ON s'allume. Appuyez sur le bouton UP ou DOWN pour sélectionner l'heure de démarrage automatique souhaitée.
- Lorsque l'appareil est hors tension, appuyez sur le bouton Timer pour lancer le programme de démarrage automatique, appuyez à nouveau dans les cinq secondes pour lancer le programme d'arrêt automatique.
- Appuyez ou maintenez enfoncé le bouton UP ou DOWN pour modifier l'heure automatique par incréments de 0,5 heure, jusqu'à 10 heures, puis par incréments de 1 heure, jusqu'à 24 heures. La commande décomptera le temps restant jusqu'au démarrage.
- Le système reviendra automatiquement pour afficher le réglage de température précédent s'il n'y a aucune opération dans une période de 5 secondes.
- Allumez (ON) ou éteignez (OFF) l'appareil à tout moment ou ajustez le réglage de la minuterie sur 0.0 pour annuler le programme de minuterie Auto Start / Stop.
- Lorsque le dysfonctionnement survient, le programme chronométré Auto Start / Stop sera également annulé.

#### Opération SLEEP / ECO

- Appuyer sur ce bouton, la température sélectionnée augmentera (refroidissement) ou diminuera (chauffage) de 1°C / 2°F (ou 1°F) pendant 30 minutes. La température augmentera ensuite (refroidissement) ou diminuera (chauffage) d'un autre 1°C / 2°F (ou 1°F) après 30 minutes supplémentaires. Cette nouvelle température sera maintenue pendant 7 heures avant de revenir à la température initialement sélectionnée. Ceci met fin au mode Sleep/Eco et l'appareil continuera à fonctionner comme initialement programmé.

NOTE: Cette fonctionnalité n'est pas disponible en mode FAN ou DRY.



## Opération

### Autres caractéristiques

Fonction FOLLOW ME / TEMP SENSING (optionnel)

REMARQUE: Cette fonction peut être activée de la télécommande ONLY. La télécommande sert de thermostat à distance permettant un contrôle précis de la température à son emplacement. Pour activer la fonction Follow Me / Temp Sensing, pointez la télécommande vers l'appareil et appuyez sur le bouton Follow Me / Temp Sensing. La télécommande enverra ce signal au climatiseur jusqu'à ce que vous appuyiez à nouveau sur le bouton Follow Me / Temp Sensing. Si l'appareil ne reçoit pas le signal de détection Follow Me / Temp au cours d'un intervalle de 7 minutes, il quitte le mode de détection Follow Me / Temp.

NOTE: Cette fonctionnalité n'est pas disponible en mode FAN ou DRY.

REDÉMARRAGE AUTOMATIQUE (sur certains modèles)

Si l'appareil s'arrête de manière inattendue en raison d'une coupure de courant, il redémarre automatiquement avec le réglage de la fonction précédente lorsque le courant reprend. ATTENDRE 3 MINUTES AVANT DE REPRENDRE LE FONCTIONNEMENT Une fois l'appareil arrêté, il est impossible de le redémarrer dans les 3 premières minutes. Ceci est pour protéger l'appareil. L'opération commencera automatiquement après 3 minutes.

RÉGLAGE DE LA DIRECTION DU FLUX D'AIR

Le volet peut être ajusté automatiquement. Ajustez la direction de flux d'air automatiquement:

- Lorsque l'alimentation est en marche, le volet s'ouvre complètement.
- Appuyez sur le bouton SWING du panneau ou de la télécommande pour lancer la fonction Balayage automatique. La persienne va basculer automatiquement de haut en bas.
- Veuillez ne pas régler le volet manuellement.

Fonction de gestion de l'alimentation (optionnel)

Lorsque la température ambiante est inférieure à la température de réglage pendant un certain temps, l'appareil fonctionnera automatiquement. Le compresseur s'arrête, puis le moteur du ventilateur peut s'arrêter pour certains modèles. Lorsque la température ambiante est supérieure à la température définie, l'appareil se désactive automatiquement de la fonction de gestion de l'alimentation. Le compresseur et le moteur du ventilateur fonctionnent.

Drainage de l'eau

- Pendant les modes de déshumidification, retirez le bouchon de vidange supérieur à l'arrière de l'appareil, installez le connecteur de vidange (raccord femelle universel 5/8") avec un tuyau de 3/4" (acheté localement). Pour les modèles sans raccord de

vidange, fixez simplement le tuyau de vidange au trou. Placez l'extrémité ouverte du tuyau directement au-dessus de la zone de drainage dans votre sous-sol.

NOTE: En mode de refroidissement, réinstallez correctement le bouchon de vidange supérieur sur l'appareil pour atteindre les performances maximales et éviter les fuites.

- Si vous pouvez régler le niveau d'humidité (portable avec capteur d'humidité), placez le conduit arrière pour obtenir un effet de déshumidification optimal, mais le conduit arrière n'a pas besoin d'être connecté à la fenêtre. Si vous ne pouvez pas régler le niveau d'humidité (portable sans capteur d'humidité), veuillez ne pas mettre le conduit arrière.

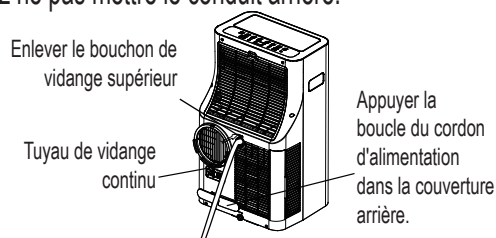

NOTE: Assurez-vous que le tuyau est sécurisé et qu'il n'y a pas de fuite. Dirigez le tuyau vers le drain, assurez-vous qu'il n'y a pas de plis qui pourraient empêcher le filage de s'écouler. est en baisse pour laisser l'eau couler en douceur. Lorsque le tuyau de vidange en continu n'est pas utilisé, assurez-vous que le bouchon de vidange et le bouton sont correctement installés pour éviter les fuites.

- Lorsque le niveau d'eau du bac inférieur atteint un niveau prédéterminé, l'appareil émet bips sonores, la zone d'affichage numérique indique « P1 ». ce moment-là, le processus de climatisation/déshumidification s'arrête immédiatement. Cependant, le moteur du ventilateur continuera fonctionner (ceci est normal). Déplacez délicatement l'appareil vers un emplacement d'évacuation, retirez le bouchon de vidange inférieur et laissez l'eau s'écouler. Réinstallez le bouchon de vidange inférieur et redémarrez la machine jusqu'à ce que le symbole « P1 » disparaisse. Si l'erreur se répète, contactez le service d'assistance.

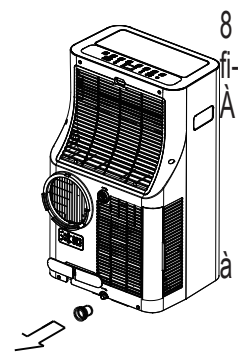

NOTE: Assurez-vous de réinstaller fermement le bouchon de vidange inférieur pour éviter les fuites avant d'utiliser l'appareil.



**! AVERTISSEMENT:**

- Débranchez toujours l'appareil avant de le nettoyer ou de le réparer.
- Ne PAS utiliser de liquides ou de produits chimiques inflammables pour nettoyer l'appareil.
- NE PAS laver l'appareil à l'eau courante. Cela pourrait entraîner un danger électrique.
- NE PAS utiliser la machine si l'alimentation a été endommagée pendant le nettoyage. Un cordon d'alimentation endommagé doit être remplacé par un nouveau cordon du fabricant.

**Nettoyer le filtre à air**

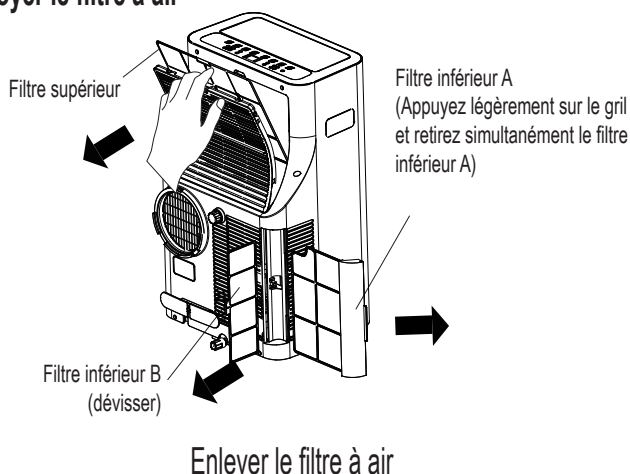

**! ATTENTION**

NE PAS utiliser l'appareil sans filtre, car la saleté et les peluches l'encrassent et réduisent les performances.

Conseils de maintenance

- Assurez-vous de nettoyer le filtre à air toutes les 2 semaines pour des performances optimales.
- Le bac collecteur d'eau doit être vidé immédiatement après l'erreur P1 et avant le stockage pour éviter la formation de moisissure.
- Dans les ménages avec des animaux, vous devrez essuyer périodiquement le grill pour éviter que l'air ne soit bloqué par les poils des animaux.

**Nettoyer l'appareil**

Nettoyez l'appareil avec un chiffon humide non pelucheux et un détergent doux. Sécher l'appareil avec un chiffon sec et non pelucheux.

**Rangez l'appareil lorsqu'il n'est pas utilisé**

- Vidangez le bac collecteur d'eau de l'appareil en suivant les instructions de la section suivante.
- Laissez l'appareil en mode VENTILATEUR pendant 12 heures dans une pièce chaude pour le sécher et éviter les moisissures.
- Éteignez l'appareil et débranchez-le.
- Nettoyez le filtre à air conformément aux instructions de la section précédente. Réinstallez le filtre propre et sec avant de le ranger.
- Retirez les piles de la télécommande.

Veillez à ranger l'appareil dans un endroit sombre et frais. L'exposition directe au soleil ou à une chaleur extrême peut raccourcir la durée de vie de l'appareil.

## Maintenance

NOTE: Le boîtier et la façade peuvent être saupoudrés avec un chiffon sans huile ou lavés avec un chiffon imbibé d'une solution d'eau tiède et de détergent à vaisselle doux. Rincez soigneusement et essuyez. Ne jamais utiliser de nettoyeurs forts, de cire ou de poli sur le devant du meuble. Veillez à bien essorer le chiffon avant d'essuyer les commandes. Un excès d'eau dans ou autour des commandes peut endommager l'appareil.

## Diagnostic des défauts

Veillez vérifier la machine selon le formulaire ci-dessous avant de demander un maintenance:

Problème	Cause possible	Dépannage
L'appareil ne s'allume pas lorsque vous appuyez sur le bouton ON / OFF	Code d'erreur P1	Le plat de collecte d'eau est plein. Éteignez l'appareil, vidangez l'eau du bac de récupération d'eau et redémarrez l'appareil.
	En mode COOL: la température ambiante est inférieure à la température définie	Réinitialiser la température
L'appareil ne refroidit pas bien	Le filtre à air est obstrué par de la poussière ou des poils d'animaux	Éteignez l'appareil et nettoyez le filtre conformément aux instructions.
	Le tuyau d'échappement n'est pas connecté ou est bloqué	Éteignez l'appareil, débranchez le tuyau, vérifiez le blocage et rebranchez le tuyau
	L'appareil est faible en réfrigérant	Appelez un technicien de maintenance pour inspecter l'appareil et remplir le réfrigérant
	Le réglage de la température est trop élevé	Diminuer la température de consigne
	Les fenêtres et les portes de la chambre sont ouvertes	Assurez-vous que toutes les fenêtres et les portes sont fermées
	La pièce est trop grande	Revérifiez à nouveau la zone de refroidissement
	Il y a des sources de chaleur dans la chambre	Éliminer les sources de chaleur si possible
L'appareil est bruyante et vibre trop	Le terre n'est pas plat	Placez l'appareil sur une surface niveau et plat
	Le filtre à air est obstrué par de la poussière ou des poils d'animaux	Éteignez l'appareil et nettoyez le filtre conformément aux instructions.
L'appareil émet un gargouillis	Ce son est causé par le flux de réfrigérant à l'intérieur de l'appareil	C'est normal

## | Notes de conception et de conformité

### Avis de conception

La conception et les spécifications sont sujettes à changement sans préavis pour l'amélioration du produit. Veuillez consulter l'agence de vente ou le fabricant pour plus de détails.

Toute mise à jour du manuel sera téléchargée sur le site web du service. Veuillez vérifier la version la plus récente.

### Information sur le classement énergétique

La classification énergétique de cette appareil est basée sur une installation utilisant un conduit d'échappement non prolongé sans adaptateur de curseur de fenêtre ni adaptateur d'échappement mural A (comme indiqué dans la section Installation de ce manuel).

### Plage de température de l'appareil

Mode	Écart de température
Frais	17-35°C (62-95°F)
Séchage	13-35°C (55-95°F)
Chaleur (mode pompe à chaleur)	5-30°C (41-86°F)
Chaleur (mode de chauffage électrique V)	≤ 30°C (86°F)

**| Remarque sociable**

Lors de l'utilisation de cet appareil dans les pays européens, les informations suivantes doivent être suivies:

**TRAITEMENT DES DÉCHETS :** Ne jetez pas ce produit avec les déchets ménagers non triés. La collecte de ces déchets séparément pour un traitement spécial est nécessaire.

Il est interdit de jeter cet appareil avec les ordures ménagères.

Pour l'élimination, il y a plusieurs possibilités:

- A) La municipalité a mis en place des systèmes de collecte dans lesquels les déchets électroniques peuvent être éliminés au moins gratuitement pour l'utilisateur.
  - B) Lors de l'achat d'un nouveau produit, le détaillant reprendra l'ancien produit au moins gratuitement.
  - C) Le fabricant reprendra le vieil appareil en vue de son élimination au moins gratuitement pour l'utilisateur.
  - D) Les produits anciens contenant des ressources précieuses, ils peuvent être vendus à des revendeurs de ferraille.
- L'élimination à l'état sauvage des déchets dans les forêts et les paysages met votre santé en danger lorsque des substances dangereuses s'infiltrent dans les eaux souterraines et se retrouvent dans la chaîne alimentaire.

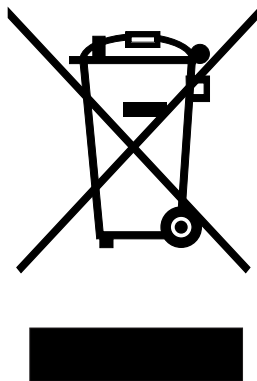

Midea Europe GmbH  
Ludwig-Erhard-Straße 14  
65760 Eschborn  
Tel 06196-9020 0  
Email [info-meg@midea.com](mailto:info-meg@midea.com)

**Draagbare airconditioner**  
**(Lokale airconditioner)**  
Handleiding



Bedankt voor het kopen van onze draagbare airconditioner  
Lees deze handleiding aandachtig door voordat u uw airconditioner gebruikt en bewaar hem  
voor toekomstige referentie.  
**LEES EN BEWAAR DEZE INSTRUCTIES!**

Veiligheidsmaatregelen.....	2
Voorzorgen .....	3
Waarschuwingen (alleen voor gebruik met R290/R32 koelmiddel) .....	4
Vorbereiding.....	9
Installatie.....	10
Werking.....	13
Onderhoud.....	17
Foutdiagnose .....	18
Ontwerp- en conformiteit-aantekeningen.....	19
Sociale Opmerking .....	20



## | Veiligheidsmaatregelen



Dit symbool geeft aan dat als de instructies genegeerd worden dit de dood of ernstig letsel kan veroorzaken.



**WAARSCHUWING:** Om dood of letsel bij de gebruiker of andere personen en materiële schade te vermijden, moeten de volgende instructies in acht genomen worden. Foute bediening vanwege het negeren van instructies kan de dood, letsel of schade tot gevolg hebben.

- De installatie moet worden uitgevoerd volgens de installatie-instructies. Foutieve installatie kan leiden tot waterlekkage, elektrische schokken of brand.
- Gebruik alleen de meegeleverde accessoires en onderdelen en specifieke gereedschappen voor de installatie. Het gebruiken van niet-standaard onderdelen kan leiden tot waterlekkage, elektrische schokken, brand en letsel of schade aan eigendommen.
- Verzeker je ervan dat het stopcontact dat u gebruikt, geaard is en de juiste spanning heeft. Het netsnoer is uitgerust met een driepolige aardingstekker om u te beschermen tegen schokken. Informatie over de spanning vind je terug op het naamplaatje van het apparaat.
- Gebruik je apparaat enkel in een goed geaard stopcontact. Als het stopcontact dat je wilt gebruiken onvoldoende geaard is of beschermd wordt door een tijdvertragingsekering of stroomonderbreker (de benodigdezekering of stroomonderbreker wordt bepaald aan de hand van de maximale stroomsterkte van het apparaat.) De maximale stroomsterkte wordt aangegeven op het naamplaatje op het apparaat), laat dan een gekwalificeerde elektricien het juiste stopcontact installeren.
- Installeer het apparaat op een vlak, stevig oppervlak. Als u dit niet doet, kan dit leiden tot schade of overmatig lawaai en trillingen.
- Het apparaat mag niet belemmerd worden om een goede werking te garanderen en de veiligheidsrisico's te beperken.
- Wijzig de lengte van het netsnoer NIET of gebruik geen verlengsnoer om het apparaat van stroom te voorzien.
- Gebruik NOOIT een stopcontact samen met andere elektrische apparaten. Een foute stroomvoorziening kan brand of een elektrische schok tot gevolg hebben.
- Plaats uw airconditioner NIET in een natte ruimte zoals een badkamer of een wasruimte. Te veel blootstelling aan water kan ervoor zorgen dat de elektrische componenten kortsluiten.
- Plaats het apparaat NIET op een locatie die kan worden blootgesteld aan brandbaar gas, omwille van het brandgevaar.
- Het apparaat beschikt over wielen om het verplaatsen te vergemakkelijken. Zorg ervoor dat u de wielen niet op een dik tapijt gebruikt of over voorwerpen rolt, omdat dit het apparaat kan laten omvallen.
- Bedien een apparaat NIET als het viel of beschadigd is.
- Het apparaat met elektrische verwarming moet minstens 1 meter ruimte hebben ten opzichte van ontvlambare materialen.
- Raak het apparaat niet aan met natte of vochtige handen of op blote voeten.
- Als de luchtontvochtiger tijdens het gebruik omvielt, moet je het apparaat uitschakelen en onmiddellijk de stekker uit het stopcontact trekken. Inspecteer het apparaat op zicht om er zeker van te zijn dat er geen schade is. Als je vermoedt dat het apparaat beschadigd is, neem dan contact op met een monteur of de klantenservice voor bijstand.
- Tijdens een onweer moet de stroom worden afgesloten om schade aan het apparaat ten gevolge van bliksem te voorkomen.
- Je airconditioner moet op een zodanige manier worden gebruikt dat deze beschermd is tegen vocht, bijv. condensatie, opspattend water, etc. Plaats of bewaar je airconditioner niet op een plaats waar deze in water of een andere vloeistof kan vallen of worden getrokken. Trek de stekker onmiddellijk uit als dit gebeurt.
- Alle bedrading moet strikt worden uitgevoerd in overeenstemming met het bedradingsschema binnenin het apparaat.
- De printplaat (PCB) van het apparaat is ontworpen met eenzekering om overstroombeveiliging te voorzien. De specificaties van dezekering staan afgedrukt op de printplaat, bijvoorbeeld: T 3.15A/250V, enz.

## | Voorzorgen



### Voorzorgen

- Dit apparaat kan worden gebruikt door kinderen van 8 jaar en ouder en personen met verminderde fysieke, sensorische of mentale capaciteiten of gebrek aan ervaring en kennis als zij onder toezicht staan of instructies gekregen hebben over het gebruik van het apparaat op een veilige manier en de betrokken gevaren begrijpen. Kinderen mogen niet met het apparaat spelen. Reiniging en gebruikersonderhoud mag niet door kinderen worden gedaan als ze niet onder toezicht staan (van toepassing voor Europese landen)
- Dit apparaat is niet bedoeld voor gebruik door personen (inclusief kinderen) met beperkte fysieke, sensorische of mentale capaciteiten of gebrek aan ervaring en kennis, tenzij ze onder toezicht staan of instructies gekregen hebben over het gebruik van het apparaat door een persoon die verantwoordelijk is voor hun veiligheid. (van toepassing voor alle landen behalve Europese landen)
- Kinderen moeten onder toezicht staan om er zeker van te zijn dat niet met het apparaat spelen. Kinderen moeten steeds onder toezicht staan in de buurt van het apparaat
- Als het netsnoer beschadigd is, moet het worden vervangen door de fabrikant, zijn onderhoudsvertegenwoordiger of personen met vergelijkbare kwalificaties om gevaar te voorkomen.
- Voor het reinigen of ander onderhoud, moet het apparaat losgekoppeld worden van de stroomvoorziening.
- Verwijder geen vaste deksels. Gebruik dit apparaat nooit als het niet goed werkt of als het viel of beschadigd is.
- Leg het snoer niet onder een tapijt. Bedek het snoer niet met vloerkleden, -lopers of gelijkaardige vloerbekleding. Leid het snoer niet onder meubels of apparaten. Leg het snoer uit de buurt van het verkeersgebied en waar men er niet kan over struikelen.
- Gebruik het apparaat niet als het een beschadigd snoer, stekker, zekering of stroomonderbreker heeft. Voer het apparaat af of retourneer het naar een erkend servicepunt voor nazicht en/of herstelling.
- Om het risico op brand of elektrische schokken te verminderen mag je deze ventilator niet gebruiken met een snelheidsstuurtoestel in vaste toestand.
- Het apparaat moet geïnstalleerd worden volgens de nationale bedradingsvoorschriften.
- Voor onderhoud of herstelling van dit apparaat neem je contact op met de bevoegde servicemonteur.
- Contacteer de geautoriseerde installateur voor installatie van dit apparaat.
- Bedek of blokkeer de inlaat- of uitlaatroosters niet.
- Gebruik dit product niet voor andere functies dan degene die in deze handleiding beschreven worden
- Vóór het reinigen moet je de stroom uitschakelen en het apparaat loskoppelen.
- Sluit de stroom af als er vreemde geluiden, geuren of rook uit komen.
- Gebruik alleen je vingers om op de toetsen op het bedieningspaneel te drukken.
- Verwijder geen vaste deksels. Gebruik dit apparaat nooit als het niet goed werkt of als het viel of beschadigd is.
- Bedien of stop het apparaat niet door de stekker in te steken of uit te trekken.
- Gebruik geen gevaarlijke chemicaliën om schoon te maken of laat deze niet in contact komen met het apparaat. Gebruik het apparaat niet in de buurt van ontvlambare stoffen of dampen zoals alcohol, insecticiden, benzine, enz.
- Vervoer je airconditioner altijd in een verticale positie en plaats hem tijdens gebruik op een stabiele, vlakke ondergrond.
- Neem altijd contact op met een bevoegd persoon om reparaties uit te voeren. Als het netsnoer beschadigd is moet het worden vervangen door een nieuw netsnoer dat verkregen werd van de fabrikant van het product en niet worden gerepareerd.
- Houd de stekker vast aan het uiteinde van de stekker wanneer je hem uit trekt.
- Schakel het product uit wanneer het niet in gebruik is.

## Waarschuwingen (alleen voor gebruik met R290/R32 koelmiddel)

- Gebruik geen middelen om het ontdooiproces te versnellen of om schoon te maken, anders dan degenen die aanbevolen zijn door de fabrikant.
- Je moet het apparaat opbergen in een ruimte zonder continu werkende ontstekingsbronnen (bijvoorbeeld: open vuur, een werkend gastoestel of een werkende elektrische verwarming).
- Niet doorboren of verbranden.
- Weet dat de koelmiddelen mogelijk geurloos zijn.
- Apparaat Silent Cool 26 Pro §moet worden geïnstalleerd, bediend en opgeslagen in een ruimte met een vloeroppervlak van meer dan 12m<sup>2</sup>
- Het naleven van de nationale gasvoorschriften moet worden verzekerd.
- Belemmer ventilatieopeningen niet
- Het apparaat moet zo worden opgeslagen dat mechanische schade vermeden wordt.
- Een waarschuwing dat het apparaat moet worden opgeslagen in een goed geventileerde ruimte waarvan de grootte overeenkomt met de ruimte die is gespecificeerd voor gebruik.
- Iedereen die betrokken is bij het werken aan of openen in een koudemiddelcircuit, moet in het bezit zijn van een geldig certificaat van een door de industrie geaccrediteerde beoordelingsautoriteit, die hun bevoegdheid om koelmiddelen veilig te behandelen in overeenstemming met een door de branche erkende beoordelingsspecificatie autoriseert.
- Onderhoud mag alleen worden uitgevoerd zoals aanbevolen door de fabrikant van de apparatuur. Onderhoud en herstellingen waarvoor de assistentie van ander bekwaam personeel vereist is, moeten worden uitgevoerd onder toezicht van de persoon die bevoegd is voor het gebruik van ontvlambare koelmiddelen.



Let op: Risico op brand / ontvlambare materialen  
(Alleen vereist voor R32/R290-apparaten)

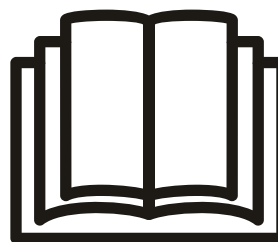

**BELANGRIJKE OPMERKING:** Lees deze handleiding zorgvuldig door voordat je, je nieuwe luchtontvochtiger installeert of gebruikt. Bewaar deze handleiding voor toekomstige referentie.

Uitleg van de symbolen die op het apparaat worden weergegeven (het apparaat gebruikt alleen R32/R290 koelmiddel):

	WAARSCHUWING	Dit symbool geeft aan dat dit apparaat een ontvlambaar koelmiddel gebruikt. Als het koelmiddel lekt en wordt blootgesteld aan een externe ontstekingsbron, bestaat de kans op brand
	LET OP	Dit symbool geeft aan dat de bedieningshandleiding zorgvuldig moet worden gelezen.
	LET OP	Dit symbool geeft aan dat servicepersoneel deze apparatuur moet hanteren met verwijzing naar de installatiehandleiding.
	LET OP	Dit symbool duidt op de aanwezigheid van informatie, zoals de bedieningshandleiding of installatiehandleiding.

## | Waarschuwingen (alleen voor gebruik met R290/R32 koelmiddel)

1. Vervoer van apparatuur die ontvlambare koelmiddelen bevat. Zie transportvoorschriften

2. Het markeren van apparatuur met behulp van borden  
Zie lokale voorschriften.

3. Afvoer van apparatuur die ontvlambare koelmiddelen gebruikt. Zie nationale voorschriften.

4. Opslag van apparatuur/apparaten

De apparatuur moet opgeslagen worden in overeenstemming met de instructies van de fabrikant.

5. Opslag van verpakte (niet-verkochte) apparatuur De opslagpakket beveiliging moet zodanig vervaardigd zijn dat mechanische schade aan de apparatuur in de verpakking geen lekkage van de koelmiddelvulling veroorzaakt.

Het maximale aantal apparaten dat samen mag worden opgeslagen, wordt bepaald door lokale voorschriften.

6. Informatie over onderhoud

1) Controles van het gebied

Alvorens met werkzaamheden aan systemen met brandbare koelmiddelen te beginnen, zijn veiligheidscontroles nodig om ervoor te zorgen dat het ontstekingsrisico tot een minimum wordt beperkt. Voor herstellingen aan het koelsysteem moeten de volgende voorzorgsmaatregelen in acht worden genomen alvorens werkzaamheden aan het systeem te starten.

2) Werkprocedure

De werkzaamheden moeten worden uitgevoerd volgens een gecontroleerde procedure om het risico op aanwezigheid van een ontvlambaar gas of damp terwijl het werk wordt uitgevoerd tot een minimum te herleiden.

3) Algemeen werkgebied

Al het onderhoudspersoneel en anderen die in de omgeving werkzaam zijn, moeten worden geïnstrueerd over de aard van het werk dat wordt uitgevoerd. Werken in besloten ruimten moet worden vermeden. Het gebied rond de werkruimte zal worden afgesloten. Zorg ervoor dat de omstandigheden in het gebied veilig zijn door het beheren van ontvlambaar materiaal.

4) Controleren op aanwezigheid van koelmiddel

Het gebied moet vóór en tijdens het werk worden gecontroleerd met een geschikte koelmiddeldetector, om te verzekeren dat de monteur op de hoogte is van potentieel ontvlambare atmosferen. Zorg ervoor dat de gebruikte lekdetectieapparatuur geschikt is voor gebruik met ontvlambare koelmiddelen, d.w.z. niet-vonkend, adequaat

afgedicht of intrinsiek veilig.

5) Aanwezigheid van een brandblusser

Als er warm werk moet worden uitgevoerd op de koelapparatuur of daarmee samenhangende onderdelen, moet een geschikt brandblusapparatuur beschikbaar zijn. Zorg voor een droog poeder of CO2 brandblusser naast het laadgebied.

6) Geen ontstekingsbronnen

Iemand die werkzaamheden uitvoert met betrekking tot een koelsysteem waarbij pijpwerk dat brandbaar koelmiddel bevat of bevatte

wordt blootgesteld, moet alle ontstekingsbronnen op een zodanige manier gebruiken dat dit niet kan leiden tot het risico op een brand of ontploffing.

Alle mogelijke ontstekingsbronnen, inclusief het roken van sigaretten, moeten op voldoende afstand gehouden worden van de plaats van installatie, herstelling, verwijdering en afvoer, gedurende dewelke mogelijk ontvlambaar koelmiddel kan worden vrijgegeven in de omliggende ruimte. Voordat het werk uitgevoerd wordt, moet het gebied rond de apparatuur worden gecontroleerd om er zeker van te zijn dat er geen gevaar op ontvlaming of ontstekingsrisico's zijn. Er worden ook Niet Roken borden geplaatst.

7) Geventileerde ruimte

Zorg ervoor dat het gebied buiten is of dat het voldoende geventileerd wordt voordat het systeem wordt geopend of wanneer er sprake is van warm werk. Gedurende de periode dat de werkzaamheden worden uitgevoerd, moet er ventilatie zijn. De ventilatie moet veilig elk vrijgekomen koelmiddel verspreiden en bij voorkeur het uitwendig in de atmosfeer uitstoten.

8) Controles van de koelapparatuur

Als er elektrische onderdelen worden gewijzigd, moeten deze geschikt zijn voor het doel en de juiste specificatie hebben. De onderhouds- en servicerichtlijnen van de fabrikant moeten steeds worden gevolgd. Raadpleeg bij twijfel de technische dienst van de fabrikant voor bijstand. De volgende controles moeten worden uitgevoerd op installaties die ontvlambare koelmiddelen gebruiken:

Dat de laadgrootte is in overeenstemming met de grootte van de ruimte waarin de koelmiddel bevattende onderdelen geïnstalleerd zijn;

Dat de ventilatieapparatuur en -uitlaten adequaat werken en niet belemmerd worden;

## | Waarschuwingen (alleen voor gebruik met R290/R32 koelmiddel)

Als een indirect koelcircuit wordt gebruikt, moet het secundaire circuit worden gecontroleerd op de aanwezigheid van koelmiddel; De markering op de apparatuur is zichtbaar en leesbaar. Markeringen en tekens die onleesbaar zijn, moeten worden gecorrigeerd;

Koelleidingen of -onderdelen worden geïnstalleerd op een plaats waar het onwaarschijnlijk is dat ze worden blootgesteld aan een stof die koelmiddel bevattende componenten kan aantasten, tenzij de componenten zijn vervaardigd van materialen die inherent bestand zijn tegen corrosie of die op geschikte wijze beschermd zijn tegen het zodanig gecorrodeerd worden.

### 9) Controles van elektrische apparaten

Herstelling en onderhoud van elektrische componenten omvat initiële veiligheidscontroles en inspectieprocedures voor onderdelen. Als er een storing is die de veiligheid in gevaar kan brengen, mag er geen elektrische voeding op het circuit worden aangesloten totdat het naar tevredenheid afgehandeld werd. Als de fout niet onmiddellijk kan worden gecorrigeerd maar het noodzakelijk is om door te gaan, moet een adequate tijdelijke oplossing worden gebruikt. Dit zal worden gemeld aan de eigenaar van de apparatuur, zodat alle partijen hierover geadviseerd zijn.

Initiële veiligheidscontroles omvatten:

Dat condensatoren worden ontladen: dit moet op een veilige manier gebeuren om vonkvorming te voorkomen;

Dat er geen elektrische componenten en bedrading waar spanning op zit worden blootgesteld tijdens het opladen, herstellen of zuiveren van het systeem;

Dat er continuïteit van aarding is.

### 7. Herstellingen aan verzegelde onderdelen

1) Tijdens herstellingen aan verzegelde onderdelen moeten alle elektrische voorzieningen losgekoppeld worden van de apparatuur waaraan wordt gewerkt voordat de verzegelde bedekkingen, enz. verwijderd worden. Als het absoluut nodig is om een elektrische voeding te hebben tijdens onderhoudswerkzaamheden, dan moet er zich een permanent werkende vorm van lekdetectie op het meest kritieke punt bevinden om te waarschuwen voor een potentieel gevaarlijke situatie.

2) In het bijzonder moet er aandacht worden besteed aan het volgende om ervoor te zorgen dat door te werken aan elektrische onderdelen, de behuizing niet op zo'n manier wordt gewijzigd dat het beschermingsniveau hierdoor

beïnvloed wordt. Dit is inclusief schade aan kabels, overmatig aantal aansluitingen, terminals die niet werden gemaakt volgens de oorspronkelijke specificatie, schade aan afdichtingen, foutieve aansluiting van wartels, enz.

Zorg ervoor dat het apparaat veilig gemonteerd is.

Zorg ervoor dat afdichtingen of afdichtingsmaterialen niet zodanig verslechterd zijn dat ze het binnendringen van ontvlambare atmosferen niet meer kunnen verhinderen.

Vervangingsonderdelen moeten overeenstemmen met de specificaties van de fabrikant. OPMERKING: Het gebruik van siliconen kit kan de doeltreffendheid van sommige soorten lekkagedetectie apparatuur belemmeren. Intrinsiek veilige onderdelen hoeven niet te worden geïsoleerd voordat eraan gewerkt wordt.

### 8. Herstellingen aan intrinsiek veilige onderdelen

Breng geen permanente inductieve of lastcapaciteit aan op het circuit zonder ervoor te zorgen dat dit de toegestane spanning en stroom voor de gebruikte apparatuur niet overschrijdt. Intrinsiek veilige onderdelen zijn de enige waaraan gewerkt kan worden terwijl ze onder spanning staan in de aanwezigheid van een ontvlambare atmosfeer. Het testapparaat moet de correcte notering hebben. Vervang onderdelen enkel met onderdelen die door de fabrikant gespecificeerd zijn. Andere onderdelen kunnen ertoe leiden dat koelmiddel lekt en in de atmosfeer ontbrandt.

### 9. Bekabeling

Ga na of de bekabeling niet onderhevig was aan slijtage, corrosie, overmatige druk, trillingen, scherpe randen of andere nadelige milieueffecten. Bij het controleren moet men ook rekening houden met de effecten van veroudering of voortdurende trillingen van bronnen zoals compressoren of ventilatoren.

### 10. Detectie van ontvlambare koelmiddelen

Er mogen in geen enkel geval potentiële ontstekingsbronnen gebruikt worden bij het zoeken naar of detecteren van koelmiddellekkages. Een halogenide fakkelt (of een andere detector die een open vlam gebruikt) mag niet worden gebruikt.

### 11. Lekkage detectiemethodes

De volgende lekkage detectiemethodes worden aanvaard voor systemen die ontvlambare koelmiddelen bevatten. Elektronische lekkagedetectoren worden gebruikt voor het detecteren van ontvlambare koelmiddelen, maar mogelijk is de gevoeligheid niet toereikend of moet het opnieuw



## | Waarschuwingen (alleen voor gebruik met R290/R32 koelmiddel)

worden gekalibreerd. (Detectieapparatuur moet worden gekalibreerd in een koelmiddelvrije ruimte.)

Verzeker je ervan dat de detector geen potentiële ontstekingsbron en geschikt is voor het gebruikte koelmiddel. Lekkage detectieapparatuur zal worden ingesteld op een percentage van de LFL van het koelmiddel en gekalibreerd worden volgens het gebruikte koelmiddel en het juiste percentage aan gas (maximaal 25%) wordt bevestigd. Lekkage detectievloeistoffen zijn geschikt om gebruikt te worden met de meeste koelmiddelen, het gebruik van chloorhoudende reinigingsmiddelen dient echter te worden vermeden omdat chloor kan reageren met het koelmiddel en dit het koperen leidingwerk kan corroderen. Als er een vermoeden van een lek is, wordt alle open vuur verwijderd/gedoofd. Als er lekkage van koelmiddel wordt vastgesteld waarvoor solderen vereist is, moet al het koelmiddel uit het systeem verwijderd of geïsoleerd worden (door middel van afsluiters) in een deel van het systeem dat zich op afstand van het lek bevindt. Zowel vóór als tijdens het soldeerproces moet er zuurstofvrije stikstof (OFN) door het systeem worden gespoeld.

### 12. Verwijdering en evacuatie

Bij het openen van het koelcircuit om herstellingen uit te voeren of voor welk doel dan ook, moeten conventionele procedures worden gebruikt. Het is echter belangrijk dat de beste werkwijze wordt gevolgd, aangezien ontvlambaarheid steeds in overweging genomen moet worden. De volgende procedure moet worden nageleefd:

Verwijder het koelmiddel;

Zuiver het circuit met inert gas;

Evacueer;

Zuiver opnieuw met inert gas;

Open het circuit door te snijden of te lassen.

De koelmiddelvulling moet worden gerecupereerd in de correcte recuperatie cilinders. Het systeem wordt gespoeld met OFN om het apparaat veilig te maken. Het is mogelijk dat dit proces meerdere keren moet worden herhaald.

Voor deze taak mag men geen gebruik maken van perslucht of zuurstof.

Het spoelen moet worden bereikt door het vacuüm in het systeem te doorbreken met OFN en te blijven vullen tot men de werkdruk bereikt, vervolgens moet er in de atmosfeer worden ontlucht en tenslotte vacuümtrekken. Men moet dit proces blijven herhalen totdat er geen koelmiddel

meer in het systeem zit. Als de laatste OFN-lading wordt gebruikt, wordt het systeem ontlucht tot de atmosferische druk om het werk mogelijk te maken. Deze bewerking is van vitaal belang als er aan het leidingwerk soldeer activiteiten moeten plaatsvinden.

Zorg ervoor dat de uitlaat voor de vacuümpomp zich niet in de buurt van ontstekingsbronnen bevindt en dat er ventilatie beschikbaar is.

### 13. Laadprocedures

Naast de normale laadprocedures moet men ook de volgende vereisten volgen.

Verzeker je ervan dat er geen verontreiniging met verschillende koelmiddelen plaatsvindt als je laadapparatuur gebruikt. Slangen of leidingen dienen zo kort mogelijk te zijn om de hoeveelheid koelmiddel die zich erin bevindt tot een minimum te herleiden.

Cilinders moeten rechtop worden bewaard.

Verzeker je ervan dat het koelsysteem geaard is voordat je het systeem met koelmiddel vult.

Plaats een label op het systeem als het opladen voltooid is (indien dit nog niet het geval is).

De uiterste zorgvuldigheid is geboden om ervoor te zorgen dat het koelsysteem niet overvult wordt. Het systeem moet onder druk getest worden met OFN voordat het opnieuw wordt opgeladen. Na het voltooiën van het opladen maar vóór de inbedrijfstelling moet het systeem worden getest op lekkage. Voor het verlaten van de site zal er nog een lekttest uitgevoerd.

### 14. Buitengebruikstelling

Voordat men deze procedure uitvoert, is het essentieel dat de monteur volledig bekend is met de apparatuur en de details ervan. Het is de aanbevolen goede werkwijze om alle koelmiddelen veilig te recupereren. Voorafgaand aan de uit te voeren taak moet men een monster van de olie en het koelmiddel nemen voor het geval er een analyse nodig is voor het teruggewonnen koelmiddel opnieuw kan worden gebruikt. Het is essentieel dat er elektrische stroom beschikbaar is voordat de taak wordt gestart.

a) Raak vertrouwd met de apparatuur en zijn werking.

b) Isoleer het systeem elektrisch.

c) Verzeker je hiervan voordat je de procedure probeert:

Er is, indien nodig, uitrusting voor mechanische behandeling beschikbaar voor het hanteren van koelmiddelcilin-



ders;

Alle persoonlijke beschermingsmiddelen zijn beschikbaar en worden correct gebruikt; Het herstelproces wordt te allen tijde gecontroleerd door een bevoegd persoon; Recuperatie apparatuur en cilinders voldoen aan de toepasselijke normen.

d) Draineer het koelmiddelsysteem indien mogelijk.

e) Is een vacuüm niet mogelijk is, maak dan een spruitstuk zodat je het koelmiddel uit verschillende delen van het systeem kunt verwijderen.

f) Verzeker je ervan dat de cilinder zich op de schalen bevindt voordat het herstel plaatsvindt.

g) Start de herstel machine en werk in overeenstemming met de instructies van de fabrikant.

h) Doe de cilinders niet te vol. (Niet meer dan 80% volume vloeibare lading).

i) Overschrijd de maximale werkdruk van de cilinder niet, zelfs niet tijdelijk.

j) Als de cilinders correct gevuld werden en het proces voltooid is, moet je ervoor zorgen dat de cilinders en de apparatuur onmiddellijk van de locatie worden verwijderd en dat alle isolatiekleppen op de apparatuur afgesloten zijn.

k) Gerecupereerd koelmiddel mag niet in een ander koelsysteem worden geladen tenzij dit gereinigd en gecontroleerd is.

## 15. Etikettering

De apparatuur moet een etiket krijgen met de vermelding dat het buitengebruik gesteld is en het koelmiddel geleegd werd. Het etiket moet worden gedateerd en ondertekend. Verzeker je ervan dat er op de apparatuur etiketten aanwezig zijn met de melding dat de apparatuur ontvlambaar koelmiddel bevat.

## 16. Recuperatie

Bij het verwijderen van koelmiddel uit een systeem, hetzij voor onderhoud of buitengebruikstelling, is de aanbevolen goede werkwijze het veilig verwijderen van alle koelmiddelen.

Bij het overbrengen van koelmiddel in cilinders moet men ervoor zorgen dat er alleen geschikte koelmiddel recuperatiecilinders worden gebruikt. Zorg ervoor er voldoende cilinders beschikbaar zijn voor het houden van de totale systeemvulling. Alle cilinders die gebruikt gaan worden zijn bestemd voor het gerecupereerde koelmiddel en geëtiketteerd voor dat koelmiddel (d.w.z. speciale cilinders

voor het recupereren van koelmiddel). De cilinders moeten compleet en in goede staat zijn met een overdrukventiel en bijbehorende afsluitkleppen. Lege recuperatiecilinders worden geëvacueerd en, indien mogelijk, gekoeld voordat het recupereren plaatsvindt.

De recuperatieapparatuur moet in goede staat zijn met een instructies aangaande de voorhanden zijnde apparatuur en moet geschikt zijn voor het recupereren van ontvlambare koelmiddelen. Daarnaast moeten er gekalibreerde weegschalen beschikbaar zijn die in goede staat verkeren. De slangen moeten compleet zijn met lekvrije ontkoppelingskoppelingen en in goede staat verkeren. Voordat je de recuperatie machine gebruikt moet je controleren of deze in goede staat, goed onderhouden is en dat alle bijbehorende elektrische onderdelen afgedicht werden om ontvlaming te voorkomen in het geval dat er koelmiddel vrijkomt. Raadpleeg de fabrikant als je twijfelt.

Het gerecupereerde koelmiddel wordt geretourneerd naar de leverancier van het koelmiddel in de correcte recuperatiecilinder en de relevante afvaltransportnota wordt geregeld. Meng geen koelmiddelen in recuperatie eenheden en zeker niet in cilinders. Als compressoren of compressoroliën verwijderd dienen te worden, moet je jezelf ervan verzekeren dat ze geëvacueerd zijn tot een aanvaardbaar niveau om ervoor te zorgen dat er geen brandbaar koelmiddel in het smeermiddel achterblijft. Het evacuatieproces moet worden uitgevoerd voordat de compressor geretourneerd wordt naar de leveranciers. Er mag alleen elektrische verwarming gebruikt worden op de compressorbehuizing om dit proces te versnellen. Wanneer olie uit een systeem wordt afgetapt, moet dit op een veilige manier gebeuren.

Opmerking over gefluoreerde gassen

- Gefluoreerde broeikasgassen worden bewaard in hermetisch afgesloten apparatuur. Voor specifieke informatie over de soort, de hoeveelheid en het CO<sub>2</sub>-equivalent in tonnen van het gefluoreerde broeikasgas (bij sommige modellen), raadpleeg je best het relevante etiket op het apparaat zelf. - Installatie, service, onderhoud en reparatie van dit apparaat moet worden uitgevoerd door een gecertificeerde monteur.

- Het verwijderen en recyclen van het product moet worden uitgevoerd door een gecertificeerde monteur.

Vorbereiding

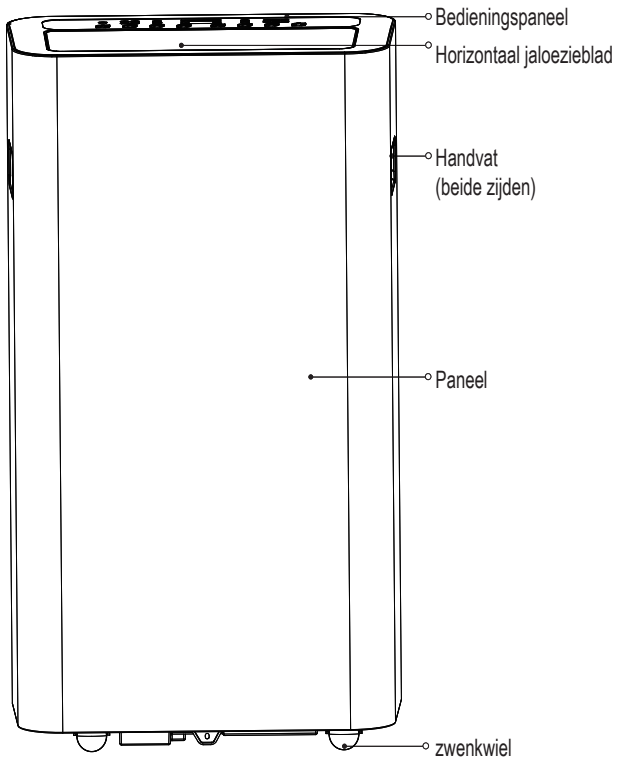

voorkant

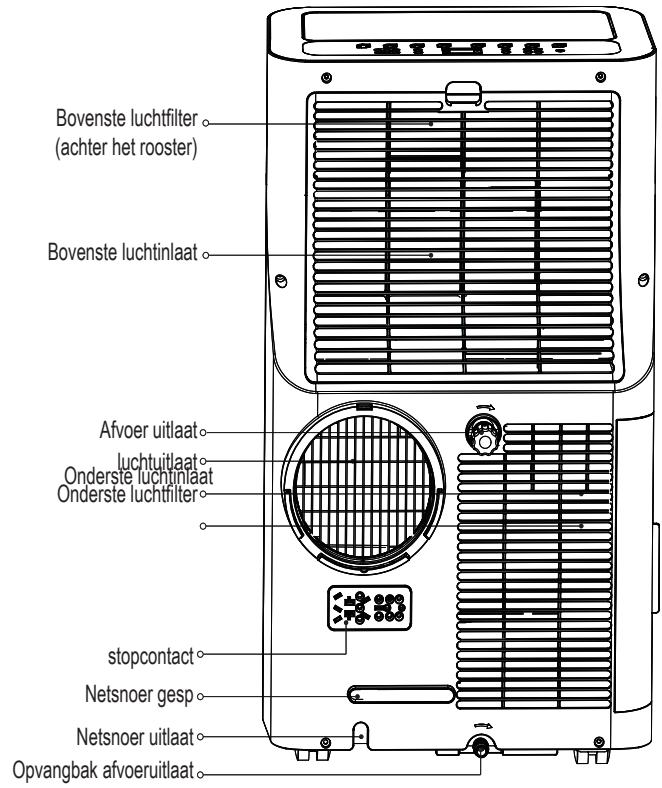

achterkant

## Installatie

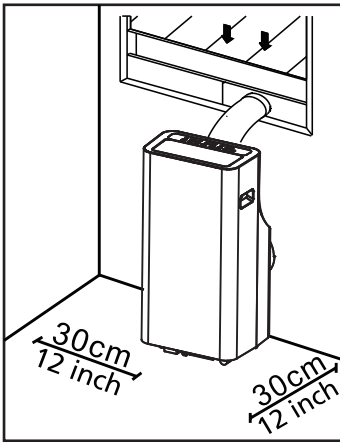

### Aanbevolen Installatie

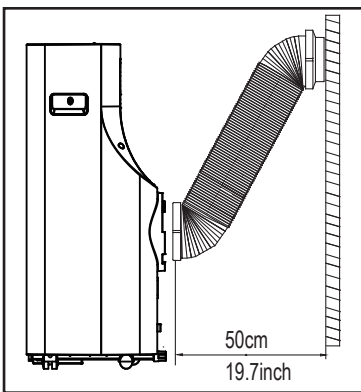

Je installatieplaats moet aan de volgende vereisten voldoen

- Zorg ervoor dat je het apparaat op een vlak oppervlak installeert om lawaai en trillingen tot een minimum te herleiden.
- Het apparaat moet geïnstalleerd worden in de nabijheid van een geaarde stekker en de opvangbak afvoer (aan de achterkant van het apparaat) moet toegankelijk zijn.
- Het apparaat moet zich op minstens 30 cm (12") van de dichtstbijzijnde muur bevinden om een goede airconditioning te verzekeren.
- Dek de aansluitingen, uitgangen of afstandsbediening signaalontvanger van het apparaat NIET af, omdat dit schade aan het apparaat kan veroorzaken.

### OPMERKING:

Alle illustraties in de handleiding zijn uitsluitend bedoeld als referentie. Je apparaat kan enigszins verschillen.

De werkelijke vorm heeft voorrang.

Het apparaat kan worden bediend via enkel het bedieningspaneel van het apparaat of met de afstandsbediening. Deze handleiding bevat geen Afstandsbediening Werking, zie de <<Afstandsbediening illustratie>> die bij het apparaat werd bijgesloten voor meer informatie.

Wanneer er grote verschillen zijn tussen de "HANDLEIDING" en "Afstandsbediening Illustratie" voor de functie omschrijving, zal de omschrijving in de "HANDLEIDING" heersen.















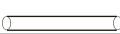

### Benodigd gereedschap

- Middelgrote kruiskopschroevendraaier; - Meetlint of liniaal; - Mes of schaar; - Zaag (optioneel, om de raamadapter in te korten voor smalle ramen)

### Accessoires

Controleer de grootte van je raam en kies de raam pasvorm schuifregelaar

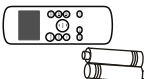
Installatie

Onderdeel	Beschrijving	Aantal	Onderdeel	Beschrijving	Aantal
	Apparaat adapter	1 st	 *	Bout	1 st
	Uitlaatslang	1 st	 *	Beveiligingsbeugel en schroef	1 setjes
	Raam schuifregelaar adapter	1 st		Afvoerslang	1 st
	Muur uitlaat adapter A (enkel voor wandinstallatie)	1 st		Afvoerslang adapter (alleen voor pomp verwarmingsmodus)	1 st
	Muur uitlaat adapter B (met dop) (enkel voor wandinstallatie)	1 st	 *	Schuimstof dichting A (Klevend)	2 st
	Schroef en anker (enkel voor wandinstallatie)	4 setjes	 *	Schuimstof dichting B (Klevend)	2 st
	Raam schuifregelaar A	1 st	 *	Schuimstof dichting C (Niet-Klevend)	1 st
	Raam schuifregelaar B	1 st		Afstandsbediening en Batterij	1 setjes
	Netsnoer Gesp	1 st			

OPMERKING: Items met \* zijn optioneel. Het ontwerp kan lichtjes variëren.

Raam Installatie Kit

Stap Een: Voorbereiden van de montage van de Uitlaatslang. Druk de uitlaatslang in de raamschuif adapter en eenheid adapter, klem automatisch door de elastische gespen van de adapters.

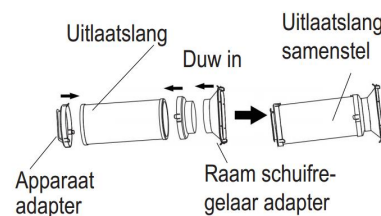

Stap Twee: Installeer het uitlaatslang samenstel op het apparaat.

Plaats de adapter van het uitlaatslang samenstel in de onderste groef van de luchtuitlaat van het apparaat terwijl de haak van de adapter in lijn ligt met de opening van de luchtuitlaat en schuif het uitlaatslang samenstel naar beneden in de richting van de pijl voor installatie.

Zorg ervoor dat de haak van de adapter is uitgelijnd met de gatzitting van de luchtuitlaat.

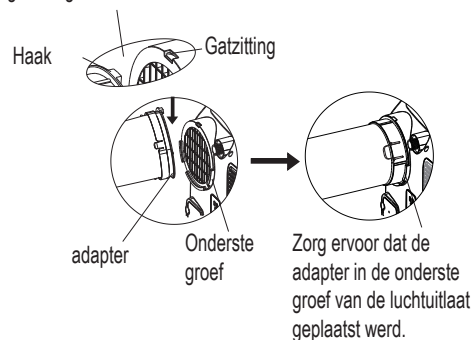

Stap Drie: De verstelbare raam schuifregelaar voorbereiden

1. Afhankelijk van de grootte van je raam, pas je de raam schuifregelaar aan.
2. Als er twee raam schuifregelaars vereist zijn omwille de lengte van het raam, gebruik je de bout om de raam schuifregelaars vast te maken nadat ze op de juiste lengte werden ingesteld.
3. Voor sommige modellen, als de lengte van het raam drie raam schuifregelaars vereist (optioneel), gebruik je twee bouten om de raam schuifregelaars vast te maken nadat ze op de juiste lengte werden ingesteld.

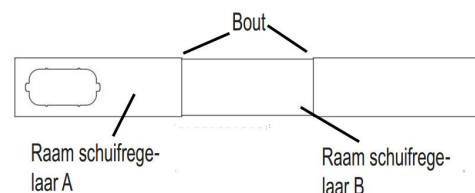

# Installatie

Opmerking: Nadat de uitlaatslang en verstelbare raam schuifregelaar voorbereid zijn, kun je kiezen uit een van de volgende installatiemethodes.

## Type 1: Uitzetraam of schuifraam installatie (optioneel)

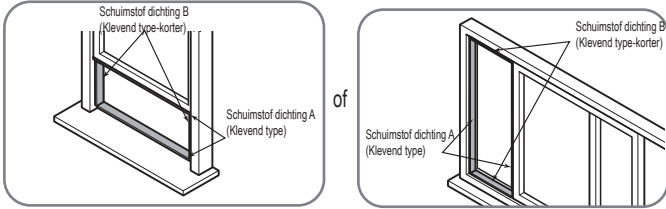

1. Snij de klevende schuimstof dichting A en B op de juiste lengte en bevestig ze op de raamlijst en het frame zoals getoond.

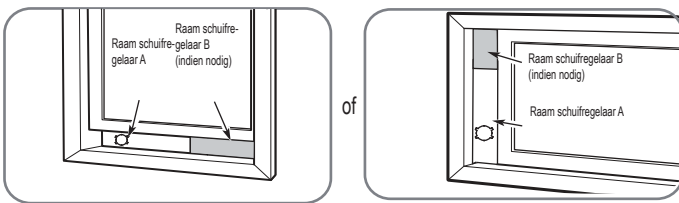

2. Plaats het raam schuifregelaar samenstel in de raamopening

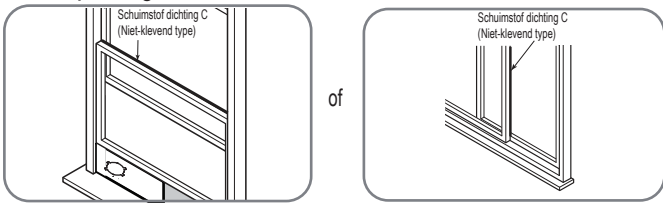

3. Snij de niet-klevende schuimstof dichting C-strip op de breedte van het venster. Plaats de dichting tussen het glas en het raamkozijn om te voorkomen dat er lucht en insecten in de kamer kunnen komen.

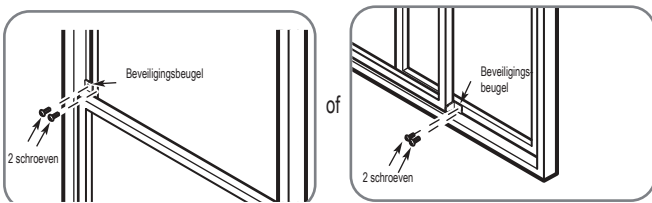

4. Indien gewenst kun je de beveiligingsbeugel installeren met 2 schroeven, zoals afgebeeld

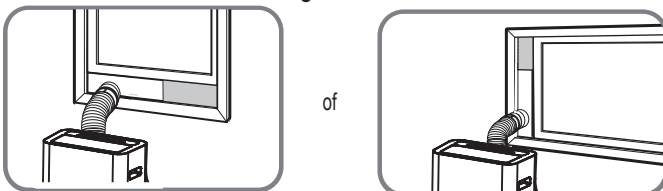

5. Plaats de raam schuifregelaar adapter in het gat van de raam schuifregelaar.

## Type 2: Wandinstallatie (optioneel)

1. Maak een gat van 125mm (4,9 inch) in de wand voor de muur uitlaat adapter B. 2. Bevestig de muur uitlaat adapter B aan de muur met behulp van de vier ankers en schroeven die meegeleverd werden in de kit. 3. Sluit het uitlaatslang samenstel (met muur uitlaat adapter A) aan op de muur uitlaat adapter B.

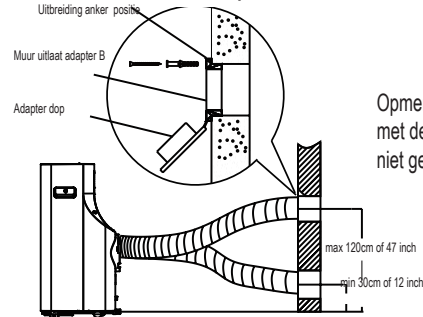

Opmerking: Sluit het gat af met de adapter dop als het niet gebruikt wordt.

Opmerking: Om een goede werking te verzekeren mag de slang NIET worden overstrekt of gebogen. Zorg ervoor dat er zich geen obstakel rond de luchtuitleet van de uitlaatslang bevindt (in het bereik van 500 mm) zodat het uitlaatsysteem naar behoren kan werken. Alle illustraties in deze handleiding zijn uitsluitend bedoeld ter referentie. Je airconditioner kan enigszins verschillen. De werkelijke vorm heeft voorrang.



**Werking**

OPMERKING: Het bedieningspaneel kan er uitzien als een van de volgende:

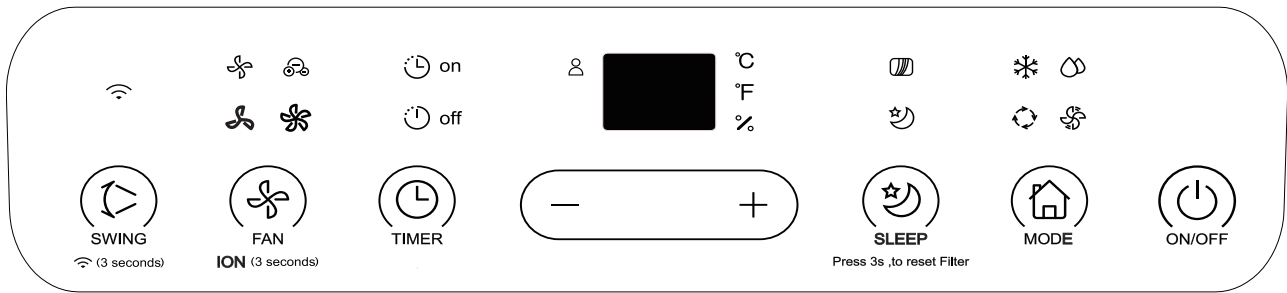

OPMERKING: Sommige functies (ION, FOLLOW ME, HEAT, WIFI etc.) zijn optioneel. ION is niet van toepassing op R32/R290 apparaten.

⌚ on ⌚ off	Timer aan/uit licht;	🌸	HOGЕ ventilatorsnelheid licht	👤	FOLLOW ME licht
❄️	COOL-modus licht	🌸	MED ventilatorsnelheid licht	🌀	ION-licht
🌀	FAN-modus licht	🌸	LAAG ventilatorsnelheid licht	🌙	SLEEP-licht
💧	DRY-modus licht	🌸🌸	AUTO ventilatorsnelheid licht (optioneel)	°C	Graden Celcius
🔄	AUTO-modus licht	📄	FILTER-licht	°F	Graden Fahrenheit
📶	WIFI-licht	%	Luchtvochtigheid (op sommige modellen);	■	LED-display

OPMERKING: Het door jou aangekocht apparaat, kan er als volgt uitzien

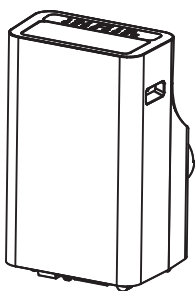



## Werking



### Swing-toets/WiFi-toets

Gebruikt om de Auto swing functie te starten. Wanneer de werking AAN staat, drukt u op de SWING-toets om de jaloezie in de gewenste hoek te laten stoppen.

Gebruikt om de WiFi verbindingsmodus te starten. De eerste keer dat je de WiFi-functie gebruikt, hou je de SWING-toets 3 seconden ingedrukt om de WiFi-verbindingsmodus te starten. De LED-DISPLAY geeft 'AP' weer om aan te geven dat je een WiFi-verbinding kunt instellen. Als de verbinding (router) lukt binnen 8 minuten, sluit het apparaat automatisch de WiFi-verbindingsmodus af en licht het WiFi-indicatielichtje op. Als de verbinding niet lukt binnen 8 minuten, sluit het apparaat de WiFi-verbindingsmodus automatisch af. In de WiFi-modus kun je de swing en omlaag (-) toetsen gedurende 3 seconden tegelijkertijd ingedrukt houden om de WiFi uit te schakelen en het LED-DISPLAY geeft gedurende 3 seconden 'UIT' weer, druk tegelijkertijd op de swing en omhoog (+) toetsen om de WiFi aan te zetten en het LED-DISPLAY geeft gedurende 3 seconden 'OP' weer.

OPMERKING: Als u de WiFi-functie herstart, kan het enige tijd duren om automatisch verbinding met het netwerk te maken.



### Fan/Ion-toets (Ion is optioneel)

Beheer de ventilatorsnelheid. Druk erop om de ventilatorsnelheid in vier stappen te kiezen: LAAG, MED (optioneel), HOOG en AUTO.

Het indicatielichtje voor de ventilatorsnelheid licht op onder de verschillende ventilatorinstellingen, behalve bij AUTO-snelheid. Als u de AUTO-ventilatorsnelheid selecteert, gaan alle ventilator indicatielichtjes uit. Op sommige modellen, als de AUTO ventilatorsnelheid geselecteerd werd, lichten alle ventilator indicatielichtjes op (optioneel).

OPMERKING: Druk gedurende 3 seconden op deze toets om de ION-functie te starten. Het ION-licht licht op. De ionengenerator wordt geactiveerd en helpt je om pollen en onzuiverheden uit de lucht te verwijderen en vangt deze in de filter. Druk gedurende 3 seconden op deze toets om de ION-functie te stoppen.



### Timer-toets

Gebruikt om de AUTO AAN starttijd en de AUTO UIT stoptijd programma te starten, samen met de + & - toetsen. Het timer aan/uit-indicatielichtje licht op onder de timer aan/uit-instellingen.



Press 3s. to reset Filter

### Sleep(Eco)/Filter-toets

Gebruikt om de SLEEP/ECO-werking te starten. OPMERKING: Na 250 werkuren, licht het filter indicatielichtje op. Deze functie dient als herinnering om de Luchtfilter te reinigen voor een efficiëntere werking. Druk gedurende 3 seconden op deze toets om de herinnering te annuleren.



### Mode-toets

Selecteert de geschikte bedieningsmodus. Elke keer dat je op de toets drukt, selecteer je een modus uit een reeks die van AUTO, COOL, FAN naar DRY gaat. Het modusindicatielampje onder de verschillende modusinstellingen licht op. OPMERKING: In de dry-modus kun je de luchtvochtigheid aanpassen voor de modellen met een luchtvochtigheidssensor.



### Omhoog (+) en Omlaag (-) toetsen

Gebruikt om de temperatuurinstellingen aan te passen (verhogen/verlagen) in stappen van 1°C/1°F (of 2°F) van 17°C/62°F tot 30°C/86°F (of 88°F) of de TIMER-instelling van 0-24u. of de luchtvochtigheidsinstellingen in een bereik van 35% RV (relatieve luchtvochtigheid) tot 85% RV (relatieve luchtvochtigheid) in stappen van 5% (alleen voor modellen met een luchtvochtigheidssensor).

OPMERKING: De besturing kan de temperatuur weergeven in Fahrenheit of Celsius. Als je van de ene naar de andere wilt overgaan, hou je de omhoog en omlaag toetsen tegelijkertijd ingedrukt gedurende 3 seconden.



### Aan/Uit-knop

Stroomschakelaar aan/uit.



### LED-display

Geeft de ingestelde temperatuur in °C of °F en de Auto-timer instellingen en de luchtvochtigheid (alleen voor modellen met een luchtvochtigheidssensor) weer. In de DRY en FAN-modi toont het de kamertemperatuur. Toont de Fout- en beveiligingscodes:

E1- kamertemperatuursensor fout

E2- Verdampertemperatuursensor fout.

E4- Displaypaneel communicatiefout

P1-Opvangbak is vol-- Sluit de afvoerslang aan en laat het opgevangen water wegllopen. Als de beveiliging zich blijft voordoen, bel dan voor service.

## | Werking

Opmerking: Als er zich een van de bovenstaande storingen voordoet, schakel je het apparaat uit en controleer je op eventuele belemmeringen. Herstel het apparaat, als de storing nog steeds aanwezig is, schakel het apparaat uit en haal de stekker uit het stopcontact. Contacteer de fabrikant of zijn service vertegenwoordigers of een soortgelijk gekwalificeerd persoon voor onderhoud.

Bedieningsinstructies

Uitlaatslang installatie:

De uitlaatslang en adapter moeten worden geïnstalleerd of verwijderd volgens de gebruiksmodus.

Voor COOL of AUTO-modus moet de uitlaatslang geïnstalleerd worden. Voor de FAN, DEHUMIDIFY (zonder luchtvochtigheidssensor) modus moet de uitlaatslang verwijderd worden.

COOL-werking

- Druk op de "MODE"-toets tot het "COOL" indicatielichtje oplicht.
- Druk op de ADJUST-toetsen "+" of "-" om je gewenste kamertemperatuur te kiezen. De temperatuur kan ingesteld worden tussen 17°C~30°C/62°F~88°F (of 86°F).
- Druk op de "FAN SPEED"-toets om de ventilatorsnelheid te kiezen. DRY-werking
- Druk op de "MODE"-toets tot het "DRY" indicatielichtje gaat branden.
- In deze modus kunt u de ventilatorsnelheid niet selecteren en ook de temperatuur niet aanpassen. De ventilatormotor werkt op LAAG snelheid.
- Hou ramen en deuren gesloten voor het beste ontvochtigingseffect
- Plaats de leiding niet in het raam als je het luchtvochtigheidsniveau (draagbaar zonder luchtvochtigheidssensor) niet kunt instellen.
- Je kunt het luchtvochtigheidsniveau instellen als het apparaat een luchtvochtigheidssensor heeft. Plaats de terugvoerleiding voor het beste ontvochtigingseffect, maar de leiding hoeft niet te worden verbonden met het raam.

AUTO-werking

- Als u de airconditioner in de AUTO-modus instelt, zal hij automatisch koelen, of alleen de ventilator werking selecteren, afhankelijk van de door jou geselecteerde temperatuur en de kamertemperatuur.
- De airconditioner zal de kamertemperatuur automatisch regelen rond het door u ingestelde temperatuurpunt.

- In de AUTO-modus kunt u de ventilatorsnelheid niet selecteren. **OPMERKING:** In de AUTO-modus lichten bij sommige modellen zowel de AUTO-modus als de indicatielichtjes van de actuele werkingsmodus op.

FAN-werking

- Druk op de "MODE"-toets tot het "FAN" indicatielichtje gaat branden.
- Druk op de "FAN SPEED"-toets om de ventilatorsnelheid te selecteren. De temperatuur kan niet worden aangepast.
- Plaats de leiding niet in het raam.

TIMER-werking

- Als het apparaat aanstaat, drukt u op de knop Timer om het programma Auto-uit stop te starten, het indicatielichtje TIMER UIT licht op. Druk op de Omhoog of Omlaag-toets om de gewenste tijd te selecteren. Druk binnen de 5 seconden opnieuw op de TIMER-toets en het Auto-aan programma wordt gestart. En het TIMER AAN indicatielichtje licht op. Druk op de Omhoog of Omlaag-toets om de gewenste Auto-aan starttijd te selecteren
- Als het apparaat uitstaat, drukt u op de Timer-toets om het programma Auto-aan starten te starten en druk er binnen de vijf seconden nogmaals op om het programma Auto-uit stop te starten
- Druk op of houdt de OMHOOG of OMLAAG toets ingedrukt om de Auto tijd te wijzigen in stappen van 0,5u, tot 10u, daarna in stappen van 1 u tot 24u. De besturing telt de resterende tijd tot de start af.
- Indien er gedurende 5 seconden geen werking plaatsvindt zal het systeem automatisch terugkeren naar de vorige temperatuurinstelling.
- Als u het apparaat AAN of UIT zet of de timerinstelling op 0,0 instelt, wordt het Auto Start/Stop timer programma geannuleerd.
- Als er een storing optreedt, wordt het Auto Start/Stop timer programma ook geannuleerd.

SLEEP/ECO-werking

- Als op deze knop drukt, zal de geselecteerde temperatuur stijgen (koelen) of dalen (verwarming) met 1°C/2°F (of 1°F) na 30 minuten. De temperatuur zal dan toenemen (koelen) of afnemen (verwarmen) met nog eens 1°C/2°F (of 1°F) na nog eens 30 minuten. Deze nieuwe temperatuur wordt 7 uur aangehouden voordat hij terugkeert naar de oorspronkelijk geselecteerde temperatuur. Hiermee wordt de Sleep/Eco modus beëindigd en blijft het apparaat werken zoals het oorspronkelijk geprogrammeerd werd.
- OPMERKING:** Deze functie kan niet worden gebruikt in de FAN of DRY-modi.

## Werking

### Andere functies

FOLLOW ME/TEMP SENSING functie (optioneel)

OPMERKING: Deze functie kan ALLEEN worden geactiveerd via de afstandsbediening. De afstandsbediening werkt als een thermostaat op afstand en zorgt voor een precieze temperatuurregeling op zijn locatie Follow Me/Temp Sensing-functie te activeren, richt je de afstandsbediening naar het apparaat en druk je op de Follow Me/Temp Sensing-toets. De afstandsbediening blijft dit signaal naar de airconditioner verzenden totdat er opnieuw op de Follow Me/Temp Sensing-toets wordt gedrukt. Als het apparaat geen Follow Me/Temp Sensing-signaal ontvangt tijdens een interval van 7 minuten, sluit het apparaat de Follow Me/Temp Sensing-modus af.

OPMERKING: Deze functie kan niet worden gebruikt in de FAN of DRY-modi.

### AUTO-HERSTART (op sommige modellen)

Als het apparaat onverwachts stopt omwille van een stroomonderbreking, wordt het automatisch herstart met de vorige functie-instelling als er opnieuw stroom is.

WACHT 3 MINUTEN VOOR HET HERVATTEN VAN DE WERKING Nadat het apparaat gestopt is, kan het de eerste 3 minuten niet opnieuw worden gebruikt. Dit dient om het apparaat te beschermen. De werking start automatisch na 3 minuten.

### LUCHTSTROOM RICHTING AANPASSING

De jaloezie kan automatisch worden aangepast. Pas de luchtstroom richting automatisch aan.

- Als de stroom aanstaat gaat de jaloezie volledig open.
- Druk op de SWING-toets op het paneel of op de afstandsbediening om de functie Auto Swing in te schakelen. De jaloezie zal automatisch omhoog en omlaag schommelen.
- Gelieve de jaloezie niet handmatig aan te passen.

### ENERGIEBESPARINGSVOORZIENING-functie (optioneel)

Als de omgevingstemperatuur gedurende een bepaalde tijd lager is dan de ingestelde temperatuur, zal het apparaat automatisch de energiebesparingsvoorziening gebruiken. De compressor zal stoppen, daarna kan bij sommige modellen ook de ventilatormotor stoppen. Als de omgevingstemperatuur hoger is dan de ingestelde temperatuur, sluit het apparaat automatisch de energiebesparingsvoorziening af. De compressor en ventilatormotor draaien.

### Afvoer van water

- Verwijder tijdens ontvochtigen de aftapplug aan de achterkant van het apparaat, installeer de afvoer aansluiting (5/8" universele vrouwelijke afsluitklem) met 3/4" slang (lokaal aan te kopen). Voor de modellen zonder afvoeraansluiting, bevestig

je gewoon de afvoerslang op het gat. Plaats het open uiteinde van de slang recht boven het afvoer gebied in je kelder.

OPMERKING: Herplaats tijdens het koelen de bovenste aftapplug stevig op het apparaat om de maximale prestaties te bereiken en lekkage te vermijden.

- Als je het luchtvochtigheidsniveau (draagbaar met luchtvochtigheidssensor) kunt instellen, plaats de terugvoerleiding voor het beste ontvochtigingseffect, maar de leiding hoeft niet te worden verbonden met het raam. Als je het luchtvochtigheidsniveau (draagbaar met luchtvochtigheidssensor) niet kunt instellen, plaats dan de terugvoerleiding niet.

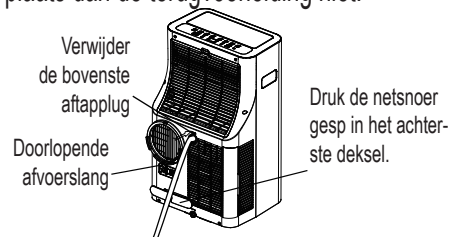

OPMERKING: Zorg ervoor dat de slang veilig ligt, zodat er geen lekken zijn. Leid de slang in de richting van de afvoer en zorg ervoor dat er geen knikken zijn waardoor het water stopt met vloeien. Plaats het uiteinde van de slang in de afvoer en zorg ervoor dat het uiteinde van de slang naar beneden gericht is zodat het water makkelijk kan stromen. Als de doorlopende afvoerslang niet wordt gebruikt, moet je ervoor zorgen dat de aftapplug en de knop stevig geïnstalleerd zijn om lekkage te voorkomen.

- Als het waterniveau van de opvangbak een vooraf bepaald niveau bereikt, piept het apparaat 8 keer, het digitale display toont "P1". Op dit moment stopt het airconditioning/ontvochtigen proces onmiddellijk. De ventilatormotor blijft echter werken (dit is normaal). Verplaats het apparaat voorzichtig naar een afvoerlocatie, verwijder de onderste aftapplug en laat het water weglopen. Plaats de onderste aftapplug terug en herstart het apparaat totdat het "P1" - symbool verdwijnt. Als de fout zich blijft voordoen, bel je voor service.

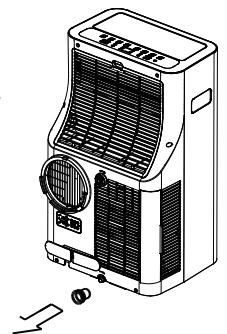

OPMERKING: Zorg ervoor dat je de onderste aftapplug opnieuw installeert voordat je het apparaat gebruikt om lekkage te voorkomen.

## Onderhoud



### WAARSCHUWING

- Trek de stekker altijd uit het stopcontact voor het reinigen of onderhoud.
- Gebruik GEEN ontvlambare vloeistoffen of chemicaliën om het apparaat te reinigen
- Was het apparaat NIET onder stromend water. Dit zorgt voor elektrische gevaren
- Gebruik de machine NIET als het netsnoer tijdens het reinigen beschadigd werd. Een beschadigd vermogen

### Reinig de luchtfilter

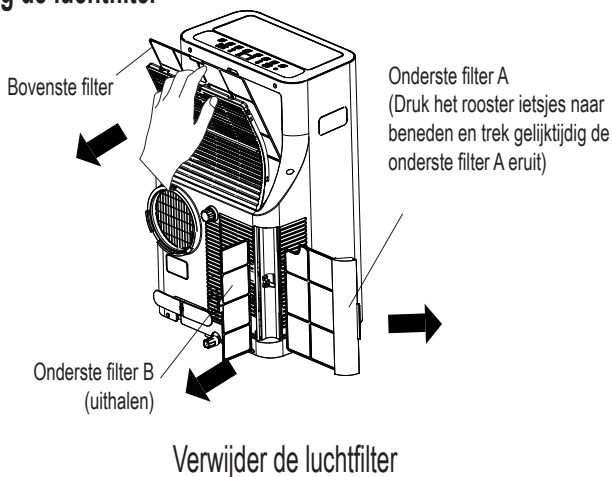

### LET OP

Gebruik het apparaat NIET zonder filter, omdat vuil en pluisjes het apparaat zullen verstopen en de prestaties verminderen

#### Onderhoudstips

- Zorg ervoor dat je de luchtfilter elke 2 weken reinigt voor optimale prestaties.
- De water opvangbak moet onmiddellijk worden leeggemaakt nadat de P1-fout zich voordeed en vóór het opbergen om schimmel te voorkomen.
- In huishoudens met dieren moet je het rooster periodiek afvegen om een verstopte luchtstroming door dierlijk haar te voorkomen.

#### Het apparaat reinigen

Reinig het apparaat met een vochtige, pluisvrije doek en een mild reinigingsmiddel. Droog het apparaat met een droge, pluisvrije doek.

Berg het apparaat op als het niet gebruikt wordt

- Laat de water opvangbak van het apparaat leeglopen volgens de instructies in de volgende sectie.
- Laat het apparaat gedurende 12 uur draaien in een warme kamer in de FAN-modus om schimmel te voorkomen.
- Schakel het apparaat uit en trek de stekker uit het stopcontact.
- Reinig de luchtfilter volgens de instructies in de vorige sectie. Installeer de schone, droge filter opnieuw voordat je het opbergt.
- Haal de batterijen uit de afstandsbediening.

Berg het apparaat op, op een koele, donkere plaats. Blootstelling aan direct zonlicht of extreme hitte kan de levensduur van het apparaat verkorten.



## Onderhoud

OPMERKING: De kast en de voorkant kunnen worden afgestoft met een olievrije doek of gewassen worden met een doek die bevochtigd werd met een oplossing van warm water en een mild vloeibaar afwasmiddel. Spoel grondig af en wrijf droog. Gebruik nooit agressieve reinigingsmiddelen, was of boenmiddel op de voorkant van de kast. Zorg ervoor dat je overtollig water uit de doek wringt voordat je de bedieningselementen schoonveegt. Overtollig water in of rond de bedieningselementen kan het apparaat beschadigen.

## Foutdiagnose

Controleer de machine aan de hand van de onderstaande tabel voordat je om onderhoud vraagt:

Probleem	Mogelijke Oorzaak	Probleemoplossing
Het apparaat gaat niet aan wanneer op de AAN/UIT-toets gedrukt wordt	P1 Foutcode	De water opvangbak is vol. Schakel het apparaat uit, laat het water uit de water opvangbak wegvloeien en herstart het apparaat.
	In de COOL-modus: de kamertemperatuur is lager dan de ingestelde temperatuur	Stel de temperatuur opnieuw in
Het apparaat koelt niet goed	De luchtfilter is verstopt met stof of dierenhaar	Schakel het apparaat uit en reinig de filter volgens de instructies
	De uitlaatslang is niet aangesloten of is verstopt	Schakel het apparaat uit, ontkoppel de slang, controleer op verstopping en sluit de slang opnieuw aan
	Het apparaat heeft een tekort aan koelmiddel	Bel een servicemonteur om het apparaat te inspecteren en koelmiddel bij te vullen
	De temperatuurinstelling is te hoog	Verlaag de ingestelde temperatuur
	De ramen en deuren in de kamer staan open	Zorg ervoor dat alle ramen en deuren dicht zijn
	De kamer is te groot	Controleer het koelgebied nogmaals
	Er zijn warmtebronnen in de kamer	Verwijder de warmtebronnen indien mogelijk
Het apparaat maakt veel lawaai en trilt te veel	De grond is niet vlak	Plaats het apparaat op een vlak, waterpas oppervlak
	De luchtfilter is verstopt met stof of dierenhaar	Schakel het apparaat uit en reinig de filter volgens de instructies
Het apparaat maakt een gorgelend geluid	Dit geluid wordt veroorzaakt door het stromen van koelmiddel in het apparaat	Dit is normaal

## | Ontwerp- en conformiteit-aantekeningen

### Ontwerp Aantekening

Het ontwerp en de specificaties kunnen gewijzigd worden zonder voorafgaandelijke kennisgeving omwille van productverbetering. Raadpleeg het verkoop agentschap of de fabrikant voor details.

Elke update aan de handleiding zal geüpload worden op de servicewebsite, kijk alstublieft hierop voor de nieuwste versie.

### Energieclassificatie Informatie

De energieclassificatie voor dit apparaat is gebaseerd op een installatie met een niet-verlengde afvoerleiding zonder raam schuifregelaar adapter of muur uitlaat adapter A (zoals weergegeven in de sectie Installatie van deze handleiding).

### Apparaat Temperatuurbereik

Modus	Temperatuurbereik
Cool	17-35°C (62-95°F)
Dry	13-35°C (55-95°F)
Heat (pomp verwarmingsmodus)	5-30°C (41-86°F)
Heat(elektrische V verwarmingsmodus)	≤ 30°C (86°F)



## | Sociale Opmerking

Als u deze luchtontvochtiger gebruikt in Europese landen, moet de volgende informatie opgevolgd worden:

VERWIJDERING: Gooi dit product niet weg als ongesorteerd stedelijk afval. Het afzonderlijk inzamelen van dit soort afval voor speciale behandeling is noodzakelijk.

Het is verboden om dit toestel weg te gooien met het huishoudelijk afval.

Er zijn verschillende mogelijkheden voor het verwijderen ervan:

- A) De stad heeft inzamelsystemen ingesteld waar elektronisch afval gratis door de gebruiker kan worden afgevoerd.
  - B) Als u een nieuw product koopt zal de winkelier het oude product gratis terugnemen.
  - C) De fabrikant zal het oude toestel gratis terugnemen voor verwijdering ervan.
  - D) Aangezien oude producten waardevolle grondstoffen bevatten kunnen ze verkocht worden aan schroothandelaars.
- Het zomaar weggooien van afval in bossen en Velden brengt uw gezondheid in gevaar omdat gevaarlijke stoffen in het grondwater kunnen lekken en zo hun weg naar de voedselketen vinden.

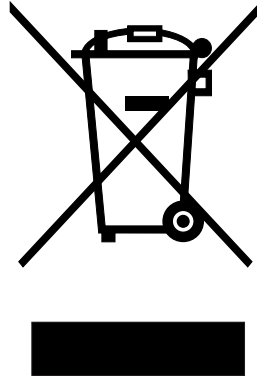

Midea Europe GmbH  
Ludwig-Erhard-Straße 14  
65760 Eschborn  
Tel 06196-9020 0  
Email [info-meg@midea.com](mailto:info-meg@midea.com)

**Kannettava ilmastointilaite  
(Paikallinen ilmastointilaite)  
Käyttöopas**



Kiitos kannettavan ilmastointilaitteemme ostamisesta.

Ennen ilmastointilaitteesi käyttöä lue tämä käyttöopas huolellisesti ja säilytä se tulevaisuutta varten.

**LUE JA SÄILYTÄ NÄMÄ OHJEET!**

Turvallisuusvarotoimet .....	2
VAROVAISUUS .....	3
Varoitukset (vain R290/R32-jäähdytysainetta käytettäessä).....	4
Valmistelu.....	9
Asennus.....	10
Operaatio .....	13
Ylläpito .....	17
Vikadiagnoosi.....	18
Suunnittelu- ja yhteensopivuusohjeet .....	19
Sosiaalinen huomautus .....	20

## Turvallisuusvaroitukset



Tämä symboli tarkoittaa, että ohjeiden huomioimatta jättäminen voi johtaa kuolemaan tai vakavaan vammautumiseen.



**VAROITUS:** Käyttäjälle tai muille henkilöille aiheutuvan kuoleman tai vamman ja omaisuusvahingon välttämiseksi seuraavia ohjeita on noudatettava. Ohjeiden laiminlyönnistä johtuva virheellinen käyttö voi johtaa kuolemaan, vammaan tai vaurioon.

- Asennus on suoritettava asennusohjeiden mukaisesti. Väärä asennus voi aiheuttaa vesivuodon, sähköiskun tai tulipalon.
- Käytä asennukseen vain sisältyviä lisätarvikkeita ja osia ja määriteltyjä työkaluja. Muiden kuin vakiosien käyttö voi aiheuttaa vesivuodon, sähköiskun, tulipalon ja vammautumisen tai omaisuusvahingon.
- Huolehdi, että käyttämäsi pistorasia on maadoitettu ja siinä on oikea jännite. Virtajohto on varustettu kolmiosaisella maadoituspistokkeella sähköiskulta suojaamista varten. Jännitetiedot löytyvät laitteen nimilaatasta.
- Laitetta on käytettävä asianmukaisesti maadoitetulla seinäpistokkeella. Jos käyttämäsi seinäpistoke ei ole asianmukaisesti maadoitettu tai suojattu aikaviivesulakkeella tai katkaisijalla (sulake tai katkaisija on määritelty laitteen maksimivirralla). Maksimivirta on merkitty nimilaatteen, joka sijaitsee laitteessa. Anna pätevän sähköasentajan asentaa asianmukainen pistoke.
- Asenna laite tasaiselle, tukevalle alustalle. Tässä epäonnistuminen voi johtaa vahingoittumiseen tai liialliseen ääneen ja värinä.
- Laite on pidettävä esteettömänä oikean toiminnan mahdollistamiseksi ja turvallisuusriskien minimoimiseksi.
- ÄLÄ MUUTA virtajohdon pituutta tai käytä jatkojohtoa.
- Älä jaa pistorasiaa muiden sähkölaitteiden kanssa. Väärä virtalähde voi aiheuttaa tulipalon tai sähköiskun.
- ÄLÄ ASENNA ilmastointilaitettasi märkään tilaan, kuten kylpy- tai pyykkihuoneeseen. Liiallinen vedelle altistuminen voi aiheuttaa sähköisten osien oikosulun.
- ÄLÄ ASENNLAITETTA paikkaan, joka voi altistua tulenarolle kaasuille, sillä tämä voi aiheuttaa tulipalon.
- Laitteessa on liikuttamista helpottavat pyörät. Varmista, ettet käytä pyöriä paksulla matolla tai rullaa esineiden yli, sillä nämä voivat aiheuttaa kaatumisen.
- Älä käytä laitetta, jos se on pudonnut tai vahingoittunut.
  - Sähköisellä lämmittimellä varustettujen laitteiden on oltava vähintään 1 metrin etäisyydellä palavista materiaaleista.
- Älä kosketa laitetta märin tai kostein käsin tai ollessasi paljain jaloin.
- Jos ilmastointilaitte kaatuu käytön aikana, sammuta laite ja irrota se pistorasiasta välittömästi. Tarkista silmämääräisesti, ettei laitteessa ole vaurioita. Jos epäilet, että laite on vaurioitunut, ota yhteys teknikkoon tai asiakaspalveluun avun saamiseksi.
- Ukkosmyrskyn aikana virta on katkaistava salamoiden aiheuttamien vaurioiden välttämiseksi.
- Ilmastointilaitetta on käytettävä niin, että se on suojassa kosteudelta, kuten tiivistymiseltä, roiskuvalta vedeltä jne. Älä aseta tai säilytä ilmastointilaitetta paikassa, josta se voi pudota veteen tai muuhun nesteeseen. Irrota virta välittömästi, jos tämä tapahtuu.
- Kaikki johdotus on tehtävä laitteen sisällä olevan johdotusdiagrammin mukaisesti.
- Laitteen piirilevy (PCB) on suunniteltu tarjoamaan ylivirtasuojaus. Sulakkeen tiedot on tulostettu piirilevyllä, kuten: T 3.15A/250V, etc.

## | VAROVAISUUS



## Varotoimet

- Tätä laitetta voivat käyttää yli 8-vuotiaat lapset ja henkilöt, joilla on fyysisiä, aistiharhoja tai mielenterveyshäiriöitä tai kokemuksen tai tiedon puutetta, jos heille on annettu valvontaa tai ohjeita laitteen turvalliseen käyttöön ja tietoa vaaroista. Lapset eivät saa leikkiä laitteella. Lapset eivät saa puhdistaa tai huoltaa laitetta ilman valvontaa. (koskee Euroopan maita)
- Tätä laitetta ei ole tarkoitettu sellaisten henkilöiden (mukaan lukien lasten) käyttöön, joilla on heikentyneet fyysiset tai henkiset kyvyt tai kokemuksen tai tiedon puutetta, ellei heitä ole valvottu tai heidän turvallisuudestaan vastuussa oleva henkilö ei ole antanut heille laitteen käyttöä koskevia ohjeita. (koskee kaikkia paitsi Euroopan maita.)
- Lapsia on valvottava sen varmistamiseksi, etteivät he leiki laitteella. Lapsia on valvottava laitteen lähistöllä jatkuvasti.
- Jos syöttöjohto on vaurioitunut, se on vaihdettava valmistajan, huollon edustajan tai vastaavan pätevän henkilön toimesta vaaran välttämiseksi.
- Ennen puhdistusta tai muuta ylläpitoa laite on irrotettava virtalähteestä.
- Älä poista mitään kiinteitä suojuksia. Älä koskaan käytä tätä laitetta jos se ei toimi oikein tai jos se on pudotettu tai vaurioitunut.
- Älä vedä johtoa maton alle. Älä peitä johtoa matoon tai vastaavien suojiin avulla. Älä kierrä johtoa huonekalujen tai laitteiden alle. Aseta johto kulkuväylän ulkopuolelle, jossa siihen ei kompastuta.
- Älä käytä laitetta, jossa on vahingoittunut johto, virransyöttö tai katkaisija. Hävitä laite tai palauta se valtuutetulle huolto-yhtiölle tarkistusta ja/tai korjausta varten.
- Sähköiskun riskin vähentämiseksi, älä käytä tätä tuuletinta minkään nopeudensäätölaitteen kanssa.
- Laite on asennettava kansallisten johdotussääntöjen mukaisesti.
- Ota yhteyttä valtuutettuun huoltoteknikkoon tämän laitteen korjaamiseksi tai huoltamiseksi.
- Ota yhteys valtuutettuun asentajaan tämän laitteen asentamiseksi.
- Älä peitä tai tuki sisään- tai ulostulosäleikköjä.
- Älä käytä tätä tuotetta muihin kuin käyttöoppaassa kuvattuihin tarkoituksiin.
- Ennen puhdistusta katkaise virta ja irrota laite pistorasiasta.
- Katkaise virta, jos laitteesta tulee asiaankuulumattomia ääniä, hajua tai savua.
- Älä paina ohjauspaneelin nappeja millään muulla kuin sormillasi.
- Älä poista mitään kiinteitä suojuksia. Älä koskaan käytä tätä laitetta jos se ei toimi oikein tai jos se on pudotettu tai vaurioitunut.
- Älä käynnistä tai sammuta laitetta laittamalla pistoke pistorasiaan tai poistamalla se pistorasiasta.
- Älä käytä vaarallisia kemikaaleja koneen puhdistuksessa tai muussa kontaktissa. Älä käytä laitetta syttyvien aineiden tai höyryjen, kuten alkoholin, hyönteismyrkkien, polttoaineen jne. läheisyydessä.
- Kuljeta ilmastointilaitettasi aina pystyasennolla ja aseta se vakaalle ja tasaiselle alustalle käytön aikana.
- Ota aina yhteys pätevään tahoon korjausten suorittamiseksi. Jos virtalähde on vahingoittunut, se on korvattava tuotteen valmistajalta saadulta uudelta virtalähteeltä eikä korjattava.
- Pidä pistokkeesta kiinni vetäessäsi sen pois pistorasiasta.
- Sammuta laitteesta virta, kun se ei ole käytössä.

## Varoitukset (vain R290/R32-jäähdytysainetta käytettäessä)

- Älä yritä nopeuttaa sulatusprosessia tai putsata muuten kuin valmistajan suosittelemalla keinoin.
- Tämä laite tulee säilyttää huoneessa, jossa ei ole jatkuvasti toimivaa syttyvää lähdettä (esimerkiksi avotuli, kaasulaite tai sähkölämmitin).
- Älä lävistä tai polta.
- Huomioi, että jäähdytysaineet eivät saa sisältää hajuja.
- Laite Silent Cool 26 Pro tulisi asentaa, käyttää ja säilyttää huoneessa, jonka pinta-ala on vähintään 12 m<sup>2</sup>.
- Kansallisia kaasumääräyksiä on noudatettava.
- Pidä ilmanvaihtoaukot esteettöminä.
- Laite on varastoitava siten, että mekaanisten vaurioiden riski voidaan estää.
- Laite on säilytettävä ilmastoidussa tilassa, jossa huoneen koko vastaa käytön vaatimaa tilaa.
- Henkilöillä, jotka työskentelevät jäähdytysaineen kierron parissa, tulisi olla voimassa oleva sertifiointi akkreditoitulta arviointiviranomaiselta. Sertifiointin on annettava pätevyys käsitellä jäähdytysainetta turvallisesti ja alan arviointisääntöjen mukaisesti.
- Huollon saa suorittaa vain laitteen valmistajan ohjeiden mukaisesti. Ylläpito ja korjaus, jotka vaativat muuta ammattitaitoa, on suoritettava sellaisen henkilön valvonnassa, jolla on pätevyys syttyvien jäähdytysaineiden käyttöön.





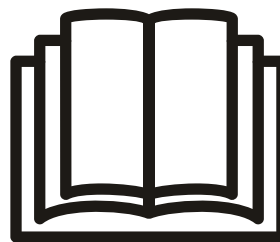

Varovaisuus: Tulipalon riski/syttyvät materiaalit  
(Vaaditaan vain R32/R290-laitteille)



**TÄRKEÄ TIEDOTE:** Lue tämä käyttöopas huolellisesti ennen kuin asennat tai käytät uutta ilmastointilaitettasi. Varmista, että säilytät tämän käyttöoppaan tulevaisuutta varten.

Laitteen näyttämien symbolien merkitys (vain laitteet, jotka käyttävät R32/R290 jäähdytysainetta):

	VAROITUS	Tämä symboli osoittaa, että laite käyttää syttyvää jäähdytysainetta. Jos jäähdytysainetta vuotaa ja se altistuu ulkoiselle sytytyslähteelle, on olemassa tulipalon vaara.
	VAROVAISUUS	Tämä symboli osoittaa, että käyttöopas on luettava huolellisesti.
	VAROVAISUUS	Tämä symboli osoittaa, että huoltohenkilöstön on käsiteltävä tämä laitetta asennusopasta noudattaen.
	VAROVAISUUS	Tämä symboli osoittaa, että tietoa on saatavilla käyttöoppaassa tai asennusoppaassa.



## | Varoitukset (vain R290/R32-jäähdytysainetta käytettäessä)

1. Syttyviä jäähdytysaineita sisältävien välineiden kuljetus: Katso kuljetussäännökset

2. Välineiden merkintä kyltein: Katso paikalliset säännökset

3. Syttyviä jäähdytysaineita sisältävien laitteiden hävittäminen: Katso kansalliset säännökset.

4. Laitteen näyttämien symbolien merkitys (vain laitteet, jotka käyttävät R32/R290 jäähdytysainetta):

- Laitteen varastointi tulisi suorittaa valmistajan ohjeiden mukaisesti.

5. Pakattujen (myymättömien) välineiden varastointi: Varastopakauksen suojaus tulisi tehdä niin, että mekaaninen vahinko paketin sisällä oleville välineille ei aiheuta jäähdytysnesteen vuotoa.

Yhdessä varastoitavien laitteiden enimmäismäärä määritetään paikallisten määräysten mukaisesti.

6. Huoltotietoa

1) Alueen tarkistus

Ennen syttyvien jäähdytysaineiden käsittelyn liittyvien töiden aloittamista on varmistettava, että syttymisen riski minimoidaan. Ennen jäähdytysjärjestelmän korjaamisen aloittamista on noudatettava seuraavia varotoimia.

2) Työmenetelmät

Työ on suoritettava valvotulla tavalla minimoiden syttyvän kaasun tai höyryn esiintyminen työn aikana.

3) Yleinen työalue

Ylläpitohenkilökunnalle ja muille alueella työskenteleville on annettava ohjeet suoritettavasta työstä. Työtä suljetuissa tiloissa on vältettävä. Työskentelyaluetta ympäröivä alue on eristettävä. Varmista, että alueen olosuhteet ovat turvalliset kontrolloimalla syttyvää materiaalia.

4) Jäähdytysaineen esiintymisen tarkastaminen

Alue on tarkistettava sopivalla jäähdytysainemittarilla ennen työtä ja sen aikana, jotta voidaan varmistaa, että teknikko tuntee mahdollisesti syttyvät olosuhteet. Varmista, että käytössä olevat vuodon havaitsevat laitteet sopeutuvat yhteiskäyttöön syttyvien jäähdytysaineiden kanssa, eli ne ovat kipinöimättömät, tiivistetyt tai luonnostaan turvalliset.

5) Palosammuttimen mukanaolo

Jos jäähdytyslaitteen tai sen osien parissa tehdään kuu-

maa työtä, asianmukaisten sammutuslaitteiden on oltava saatavilla. Pidä jauhesammutin tai CO<sub>2</sub>-sammutin latausalueen lähellä.

6) Ei syttymislähteitä

Henkilöt, jotka työskentelevät jäähdytysjärjestelmän putkien parissa, jotka sisältävät tai ovat sisältäneet syttyvää jäähdytysainetta, eivät käytä mitään syttymislähdettä tavalla, joka voi aiheuttaa tulipalon tai räjähdyksen.

Kaikki mahdolliset syttymislähteet, mukaan lukien tupakointi, on pidettävä tarpeeksi kaukana alueista, joilla asennetaan, korjataan, poistetaan ja hävitetään laitetta. Näiden toimien aikana syttyvää jäähdytysnestettä voi mahdollisesti vapautua ympäröiviin tiloihin. Ennen työn aloittamista, laitetta ympäröivä alue on tutkittava ja on varmistettava, ettei syttyviä vaaroja tai syttymisriskiä ole. Ei tupakointia -kylttien tulisi olla esillä.

7) Ilmastoitu alue

Varmista, että alue on avoin tai riittävästi ilmastoitu ennen järjestelmään murtautumista tai kuumen työn tekemistä. A degree of ventilation shall continue during the period that the work is carried out. Ilmastoinnin on turvallisesti poistettava mahdollinen vapautuva jäähdytysaine ja mieluiten karkoitettava se ilmakehään ulkoisesti.

8) Jäähdytysvälineiden tarkistus

Jos sähköosia vaihdetaan, niiden on oltava vaatimusten mukaisia ja sovittava tarkoitukseen. Valmistajan ylläpito- ja huolto-ohjeita on aina noudatettava. Jos olet epävarma, ota yhteyttä valmistajan tekniseen tukeen avun saamiseksi. Seuraavat tarkastukset on suoritettava, jos käytössä on syttyviä jäähdytysnestettä:

Latauskoko on linjassa sen huoneen koon kanssa, johon jäähdytinnestettä sisältäviä osia on asennettu;

Ilmanvaihtokoneisto ja pistorasiat toimivat asianmukaisesti eikä niitä ole estetty;

Jos käytössä on epäsuora jäähdytyspiiri, toissijainen piiri on tarkistettava jäähdytysaineen varalta; Merkintöjen laitteessa on pysyvä näkyvä ja luettavana. Merkinnot ja merkit, jotka eivät ole luettavissa, on korjattava;

Jäähdytysputki tai muita komponentteja on asennettu niin, että ne eivät todennäköisesti altistu aineille, jotka voivat syövyttää jäähdytysainetta sisältäviä osia, ellei komponent-

## | Varoitukset (vain R290/R32-jäähdytysainetta käytettäessä)

teja ole tehty syöpymättömistä aineista tai ne on suojattu syöpymistä vastaan.

### 9) Elektronisten laitteiden tarkistus

Elektronisten osien korjauksen ja huollon tulisi sisältää alustavan turvallisuustarkistuksen ja osien tarkistuksen. Jos ilmenee vika, joka voi vaarantaa turvallisuuden, sähkövirtaa ei saa kytkeä piiriin ennen kuin ongelma on käsitelty tyydyttävästi. Jos vikaa ei voida korjata heti mutta toiminnan jatkaminen on välttämätöntä, riittävää väliaikaista ratkaisua on käytettävä. Tästä pitää ilmoittaa laitteiston omistajalle, jotta kaikkia osapuolia on informoitu.

Alustavien turvallisuustarkastusten tulee sisältää seuraavat tarkastukset:

Että kondensaattorit tyhjenetään: tämä on tehtävä turvallisesti, jotta kipinöinnin mahdollisuus voidaan välttää;

Että irrallisia komponentteja ei ole ja että johdotus ei ole näkyvässä, kun järjestelmää ladataan, palautetaan tai puretaan;

Että maadoitus on jatkuvaa.

### 7. Sinetöityjen komponenttien korjaus

1) Sinetöityjen komponenttien korjauksen aikana kaikki sähkölaitteet on irrotettava käsiteltävästä laitteesta ennen sinetöityjen suojien poistamista jne. Jos huollon aikana on välttämätöntä saada sähkövirtaa, pysyvästi toimiva vuotojen ilmaisimien on sijoitettava kaikista kriittisimpään kohtaan varoittamaan mahdollisesti vaarallisesta tilanteesta.

2) Seuraavaan on kiinnitettävä erityistä huomiota sen varmistamiseksi, että elektronisten komponenttien parissa työskennellessä koteloa ei muuteta niin, että suojauksen taso muuttuu. Tämä sisältää kaapelit, ylimääräiset liittimet, liittimet, joita ei ole tehty alkuperäisten vaatimusten mukaisesti, vaurioituneet tiivisteet, virheelliset asennukset jne.

Varmista, että laitteet on asennettu turvallisesti.

Varmista, että tiivisteet tai tiivistemateriaalit eivät ole heikentyneet niin, etteivät ne enää estä syttyvien materiaalien sisääntuloa. Varaosien on oltava linjassa valmistajan vaatimusten kanssa. HUOMAUTUS: Silikonitiivistesten käyttö saattaa estää joidenkin vuodon estävien laitteiden tehokkuutta. Luonnostaan turvallisia komponentteja ei tarvitse eristää ennen niiden käsittelyä.

### 8. Luonnostaan turvallisten komponenttien korjaus

Älä käytä pysyviä induktiivisia tai varauskykykuormituksia piiriin varmistamatta, että ne eivät ylitä laittelle sallittua jännitettä ja virtaa. Luonnostaan turvalliset komponentit ovat ainoat, joita voidaan käsitellä syttyvässä ilmapiirissä. Testilaitteella on oltava oikea luokitus. Korvaa komponentteja vain valmistajan määräämin osin. Muut osat voivat johtaa jäähdytysaineen syttymiseen vuodon takia.

### 9. Kaapelointi

Tarkista, että kaapelointi ei altistu kulumiselle, syöpymiselle, ylimääräiselle paineelle, värinälle, teräville reunoille tai muille haitallisille ympäristövaikutuksille. Tarkastuksessa on otettava huomioon myös kompressoreista tai puhaltimista johtuvat ikääntymisen tai jatkuvan värähtelyn vaikutukset.

### 10. Syttyvien jäähdytysaineiden havaitseminen

Missään olosuhteissa ei saa käyttää sytytyslähdeitä mahdollisten jäähdytysnestevuotojen etsimiseen. Halogeenipoltinta (tai muuta poltinta, jossa on avotuli) ei saa käyttää.

### 11. Keinot vuodon havaitsemiseen

Seuraavat vuodonhavaitsemismenetelmät katsotaan hyväksytyiksi järjestelmille, jotka sisältävät syttyviä jäähdytysaineita. Elektronisia vuodonhavaitsemislaitteita voidaan käyttää havaitsemaan syttyviä jäähdytysaineita, mutta herkkyys ei välttämättä ole riittävä tai saattaa tarvita uudelleenkalibroinnin. (Havaitsemislaitteet tulee kalibroida jäähdytysaineesta vapaassa tilassa.)

Varmista, että ilmaisimien ei ole mahdollinen syttymislähde ja että se on soveltuva käytettävälle jäähdytysaineelle. Vuodonhavaitsemisvälineet tulee asettaa prosentteina kylmäaineen LFL:stä, ne tulee kalibroida käytetylle jäähdytysaineelle ja sopiva kaasun prosenttiosuus (maksimisensa 25 %) on varmistettava. Vuodonhavaitsemisnesteet sopivat käytettäväksi useimpien jäähdytysaineiden kanssa, mutta klooria sisältävien aineiden käyttöä tulee välttää, koska kloori saattaa reagoida jäähdytysaineen kanssa ja syövyttää kupariputkistoa. Jos vuotoa epäillään, kaikki tuli on poistettava/tukahdutettava. Jos havaitaan jäähdytysaineen vuoto joka vaatii juottoa, kaikki jäähdytysaine on poistettava järjestelmästä tai eristettävä (sulkemalla venttiilit) vuodosta kauimmaiseen järjestelmän osaan. Hapetonta tyyppiä syötetään järjestelmän läpi sekä ennen juottoprosessia että sen aikana.

## | Varoitukset (vain R290/R32-jäähdytysainetta käytettäessä)

### 12. Poisto ja evakuointi

Jäähdytysainepiiriin tunkeutuessa korjauksien takia tai mistä tahansa muusta syystä, tavanomaisia toimintatapoja on noudatettava. On kuitenkin tärkeää, että noudatetaan parhaita käytäntöjä, koska syttymisen riski on olemassa. Seuraavaa menettelyä on noudatettava:

Poista jäähdytysneste

Puhdista piiri inertillä kaasulla;

Poista aine;

Puhdista inertillä kaasulla uudelleen;

Avaa piiri leikkaamalla tai juottamalla.

The refrigerant charge shall be recovered into the correct recovery cylinders. Järjestelmä täytyy huuhdella OFN:llä, jotta laitteesta saadaan turvallinen. Prosessi täytyy mahdollisesti toistaa useaan kertaan. Tehtävässä ei saa käyttää paineilmaa tai happea.

Huuhtelu on tehtävä katkaisemalla järjestelmän tyhjiö OFN:llä ja jatkamalla sen täyttöä, kunnes työpaine saavutetaan. Tämän jälkeen ilma päästetään ulos ja viimein vedetään tyhjiöön. Prosessi tulee toistaa, kunnes järjestelmässä ei enää ole jäähdytysainetta. Kun loppu OFN:stä käytetään, järjestelmä on palautettava ilmakehän paineeseen, jotta työ voi tapahtua. Tämä toimi on ehdottoman tärkeä jos juottotöitä putkistossa tehdään.

Varmista, että tyhjiöpumpun ulostulo ei ole lähellä sytytyslähteitä ja että ilmanvaihto on saatavilla.

### 13. Lataustoimenpiteet

Normaalien lataustoimenpiteiden lisäksi on noudatettava seuraavia vaatimuksia.

Varmista, että eri jäähdytysaineiden kontaminaatiota ei tapahdu latauslaitteita käytettäessä. Letkujen ja reittien on oltava mahdollisimman lyhyitä, jotta niiden sisältämä jäädytysaineen määrä voidaan minimoida.

Sylinterit on pidettävä pystyssä.

Varmista, että jäähdytysjärjestelmä on maadoitettu ennen kuin järjestelmään lisätään jäähdytysainetta.

Merkkaa järjestelmä latauksen valmistuttua (jos ei ole jo tehty).

On noudatettava erityistä varovaisuutta varmistettaessa, ettei jäähdytysjärjestelmää ylitäytetä. Ennen järjestelmän uudelleentäyttöä se tulee painetestata OFN:llä. Järjestelmä on vuototestattava täytön lopuksi ja ennen käyttöön-

ottoa. Vuodon seurantatesti on tehtävä ennen alueelta poistumista.

### 14. Käytöstä poisto

Ennen näihin toimenpiteisiin ryhtymistä on varmistettava, että teknikko tuntee välineet ja yksityiskohdat täysin. On suositeltavaa, että kaikki jäähdytysaineet poistetaan turvalisesti. Ennen tähän tehtävään ryhtymistä, kaikista öljy- ja jäähdytinnesteistä on otettava näyte analyysia varten ennen uudelleenkäyttöä. On tärkeää, että sähkövirtaa on saatavilla ennen toimiin ryhtymistä.

a) Tutustu laitteeseen ja sen toimintoihin.

b) Eristä järjestelmä elektronisesti.

c) Ennen toimenpiteisiin ryhtymistä varmista, että:

Mekaanisia käsittelylaitteita on tarvittaessa saatavilla jäähdytysainesylinterien käsittelyä varten;

kaikki henkilökohtaiset suojaruusteet ovat saatavilla ja niitä käytetään oikein; Pätevä henkilö valvoo palautumisprosessia jatkuvasti;

Keräyslaitteet ja sylinterit vastaavat standardeja.

d) Jos mahdollista, tyhjennä jäähdytysainejärjestelmä.

e) Jos tyhjiö ei ole mahdollinen, tee imusarja siten, että jäähdytysaine on mahdollista poistaa järjestelmän eriosista.

f) Varmista, että sylinteri sijaitsee vaakalla ennen palautumista.

g) Käynnitä palautumislaitte ja käytä sitä valmistajan ohjeiden mukaisesti.

h) Älä ylitäytä sylinterejä. (Enintään 80% täyttö).

i) Älä ylitä sylinterin maksimipainetta edes väliaikaisesti.

j) Kun sylinterit on täytetty oikein ja prosessi on suoritettu oikein, varmista, että sylinterit ja laitteet poistetaan paikalta heti ja kaikki laitteessa olevat eristysventtiilit suljetaan.

k) Kerättyä jäähdytysainetta ei saa laittaa toiseen jäähdytysjärjestelmään, ellei sitä ole puhdistettu ja tarkistettu.

### 15. Merkintä

Laitte on merkittävä kertoen, että se on poistettu käytöstä ja tyhjennetty jäähdytysaineesta. Merkintä on päivittävä ja allekirjoitettava. Varmista, että laitteessa on merkintöjä kertoen siitä, että se sisältää syttyvää jäähdytysainetta.

### 16. Talteenotto

Poistettaessa jäähdytysainetta järjestelmästä huoltoa tai

käytöstä poistamista varten suositellaan, että kaikki jäähdytysaine poistetaan turvallisesti.

Siirrettäessä jäähdytysainetta sylintereihin on varmistettava, että vain sopivia jäähdytysainesylintereitä käytetään. Varmista, että käytössä on oikea määrä sylintereitä koko järjestelmän latauksen ylläpitämiseen. Kaikki käytettävät sylinterit on tarkoitettu talteen otetulle jäähdytysaineelle ja nimetty kyseiselle jäähdytysaineelle (esim. erityissylinterit jäähdytysaineen talteenottoa varten) Sylinterit on varustettava paineenhallintaventtiilillä ja niiden sulkuventtiileillä, jotka ovat hyvässä toimintakunnossa. Tyhjä talteenottosylinterit tyhjennetään ja mikäli mahdollista myös jäähdytetään ennen talteenottoa.

Talteenottolaitteiston oltava hyvässä kunnossa, tarjottava laitteiden käyttöä koskevat ohjeet ja oltava sopiva syytyvien jäähdytysaineiden käyttöönottoa varten. Lisäksi kalibroitujen vaakojen on oltava käytettävissä ja hyvässä toimintakunnossa. Letkuissa on oltava vuotamattomat irrotuskytkimet ja niiden on oltava hyvässä kunnossa. Ennen palautuslaitteiston käyttöä tarkista, että se on tyydyttävässä toimintakunnossa, sitä on huollettu asianmukaisesti ja että kaikki siihen liittyvät sähkökomponentit on suljettu jäähdytysaineen vuotamisen varalta. Jos olet epävarma, ota yhteys valmistajaan.

Talteenotettu jäähdytysaine on palautettava jäähdytysaineen toimittajalle oikeassa talteenottosylinterissä ja asianmukainen jätteiden siirtoilmoitus on järjestetty. Älä sekoita kylmäaineita talteenottovälineisiin tai etenkään sylintereihin. Jos kompressoreja tai niiden öljyjä poistetaan, varmista, että ne on tyhjennetty hyväksyttävälle tasolle sen varmistamiseksi, että syytyvää kylmäainetta ei jää voiteluaineeseen. Poistoprosessi on suoritettava ennen kompressorin palauttamista toimittajille. Prosessin nopeuttamiseksi voidaan käyttää vain sähkölämmitystä kompressorin runkoon. Kun öljy poistetaan järjestelmästä, se on tehtävä turvallisesti.

Huomautus fluoratuista kaasuista

Fluoratut kasvihuonekaasut pidetään ilmatiiviisti suljetuissa laitteissa. Saadaksesi tarkempia tietoja tyypistä, määrästä ja CO<sub>2</sub>-kaasua vastaavista ekvivalenttioneista fluorattua kasvihuonekaasua (joissain malleissa), tarkastele laitteessa olevaa merkintää. Tämän laitteen asennus, huolto, ylläpito ja korjaus on tehtävä pätevän teknikon toimesta. Tuotteen poisto ja kierrätys on tehtävä pätevän teknikon toimesta.

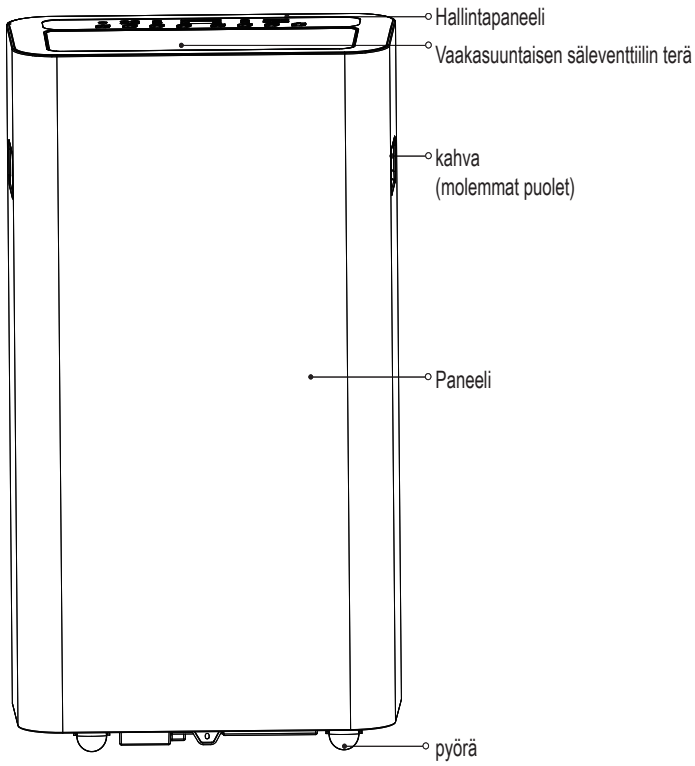

etupuoli

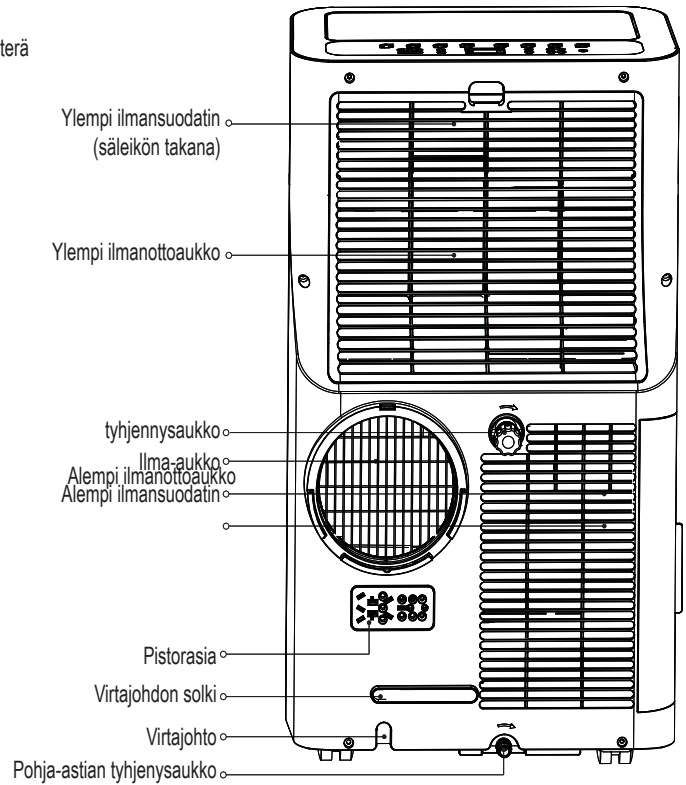

takapuoli

## Asennus

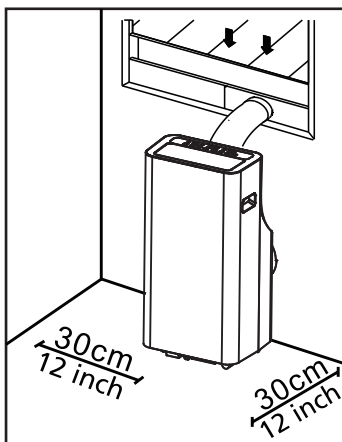

### Suosittelu alennus

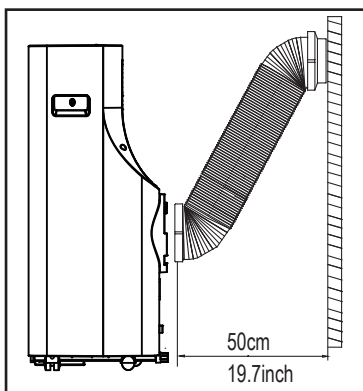

Asennuspaikan tulisi täyttää seuraavat vaatimukset:

- Varmista, että asennat laitteesi tasaiselle alustalle äänen ja värinän minimoimiseksi.
- Laitte on asennettava maadoitetun pistorasian lähelle, ja pohja-astian (laitteen takana) on oltava saatavilla.
- Laitte tulisi sijoittaa vähintään 30cm(12") päähän lähimmästä seinästä oikean ilmastoinnin varmistamiseksi.
- ÄLÄ peitä sisäänotto- ja ulospäästöaukkoja tai kaukosäätimen reseptoria, sillä tämä voi aiheuttaa vahinkoa laitteelle.

### HUOMAUTUS:

Kaikki oppaassa olevat kuvat ovat vain ohjeellisia. Koneesi saattaa olla hieman erilainen.

Varsinainen muoto vallitsee.

Tätä laitetta voi ohjata laitteen kontrollipaneelista tai kaukosäätimellä. Tämä opas ei sisällä kaukosäätimen toimintoja, katso lisätiedon saamiseksi laitteen mukana oleva <<Kaukosäätimen kuvaus>>.

Kun käyttöoppaan ja kaukosäätimen kuvauksen välillä on eroja, käyttöoppaan tiedot pitävät paikkansa.

### Tarvittavat työkalut

















- Keskikokoinen Philips-ruuvimeisseli; -Mittanauha tai viivoitin; -Veitsi tai sakset; -Saha (valinnainen, ikkunasovittimen lyhennykseen kapeita ikkunoita varten)

### Lisätarvikkeet

Tarkista ikkunasi koko ja valitse sopiva ikkunan säädin

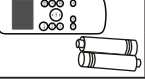

## Asennus

Osa	Kuvaus	Määrä	Osa	Kuvaus	Määrä
	Laitteen sovitin	1kpl		Pultti	1kpl
	Poistoletku	1kpl		Turvakannatin ja ruuvi	1 sarja
	Ikkunan liu'uttimen sovitin	1kpl		Tyhjennysletku	1kpl
	Seinäadapteri A (vain seinä-asennuksiin)	1kpl		Poistoletkun sovitin (vain lämpöpumppaustilaa varten)	1kpl
	Seinäadapteri B (korkillinen) (vain seinäasennuksiin)	1kpl		Vaahtotiiviste A (teippi)	2kpl
	Ruuvi ja ankkuri (vain seinä-asennuksiin)	4 sarja		Vaahtotiiviste B (teippi)	2kpl
	Ikkunan liu'utin A	1kpl		Vaahtotiiviste C (kiinnittämätön)	1kpl
	Ikkunan liu'utin B	1kpl		Kaukosäädin ja akku	1 sarja
	Virtajohdon solki	1kpl			

HUOMAUTUS: Osat, jotka ovat merkitty \*, ovat valinnaisia. Muotoilussa voi esiintyä pieniä eroja.

## Ikkunan asennussarja

Ensimmäinen askel: Poistoletkun kokoonpanoa valmistellessa paina poistoletku ikkunan liukusäätimeen ja laitteen sovittimeen ja kiinnitä automaattisesti soivittimien soljilla.

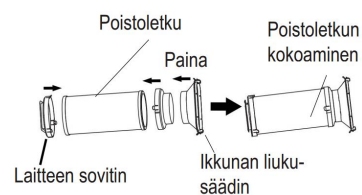

## Toinen askel: Asenna poistoletku laitteeseen

Työnnä poistoletku sovittimen alemman uran sisään sovittimen koukku ollessa samassa linjassa ilmanpoistoaukon aukon kanssa ja liu'uta sitten alaspäin nuolen suuntaan asennusta varten.

Varmista, että sovittimen koukku on samassa linjassa ilmanpoiston aukon kanssa.

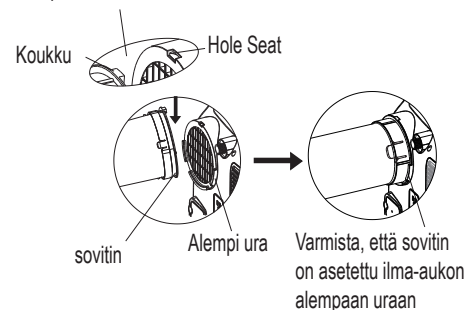

## Kolmas askel: Ikkunan liukusäätimen valmisteu

1. Säädä ikkunan liukusäätimen koko ikkunan koon mukaan.
2. Jos ikkunan pituus vaatii kaksi ikkunan säädintä, käytä pultteja kiinnittäaksesi ikkunan säätimet sen jälkeen, kun säätimet ovat asetettu oikean pituisiksi.
3. Joidenkin mallien kohdalla, jjos ikkuna vatii kolme säädintä (valinnainen), käytä kahta pulttia ikkunan kiinnityksen sen jälkeen, kun ne ovat asetettu oikean pituisiksi.

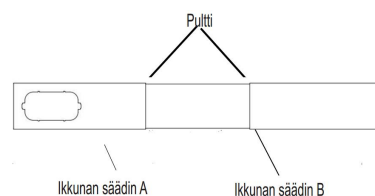

## Asennus

Huomio: Kun poistoletku on koottu ja ikkunan säädin valmisteltu, valitse yksi seuraavista asennustavoista.

Tyyppi 1: Roikkuvan tai liukuvan ikkunan asennus (valinnainen)



1. Leikkaa liimautuva vaahdotiiviste oikean pituiseksi ja kytke ne sitten ikkunaan ja kehykseen ohjeen mukaisesti.

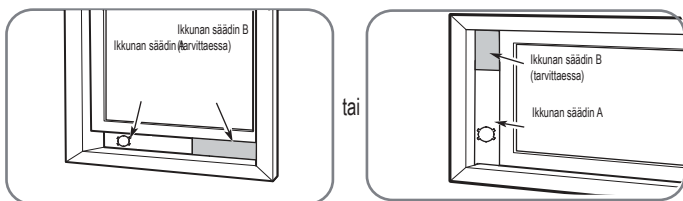

2. Aseta ikkunan säädin ikkuna-aukkoon.

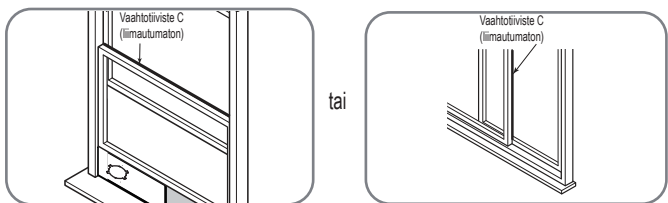

3. Leikkaa liimautumaton vaahdotiiviste vastaamaan ikkunan leveyttä. Aseta tiiviste lasin ja ikkunan kehyksen väliin estämään ilman ja hyönteisten pääsyn huoneeseen.

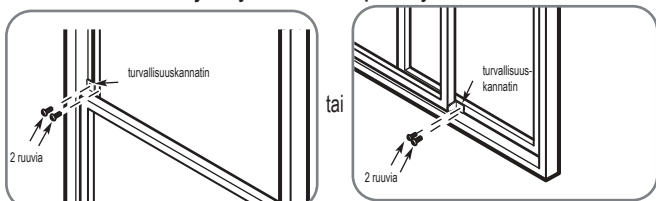

4. Halutessasi asenna turvallisuuskannatin kahdella ruuvilla näytetyn mukaisesti.

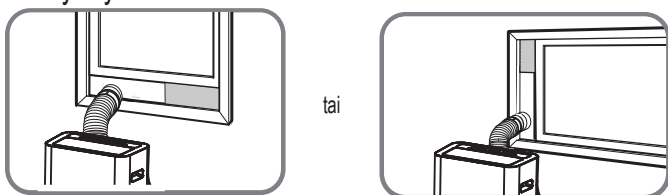

5. Aseta ikkunan säädin ikkuna-aukkoon.

Tyyppi 2: Seinälle asennus (valinnainen)

1. Leikkaa 125mm (4.9 tuumaa) suuruinen reikä seinään seinäadapteri B:tä varten. 2. kiinnitä seinäadapteri B seinään käyttämällä mukana tulleita ankkureita ja ruuveja. 3. Kiinnitä poistoputki (seinäadapterin A kanssa) seinäadapteriin B.

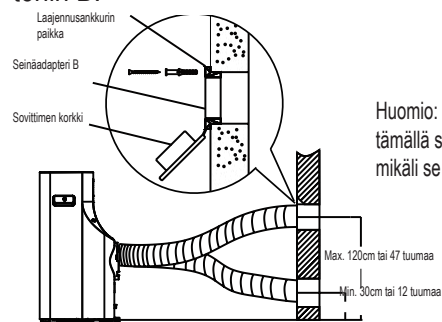

Huomio: Oikean toiminnan varmistamiseksi, ÄLÄ venytä letkua liikaa tai taivuta sitä. Huolehdi, ettei poistoletkun ilma-aukon lähellä ole esteitä (alueella 500 mm), jotta poistojärjestelmä toimii normaalisti. Tämän käyttöoppaan kuvat ovat ainoastaan ohjeellisia.

Ilmastointilaitteesi voi olla hieman erilainen. Varsinainen muoto vallitsee.



## Operaatio

HUOMAUTUS: Ohjauspaneeli näyttää yhdeltä seuraavista:

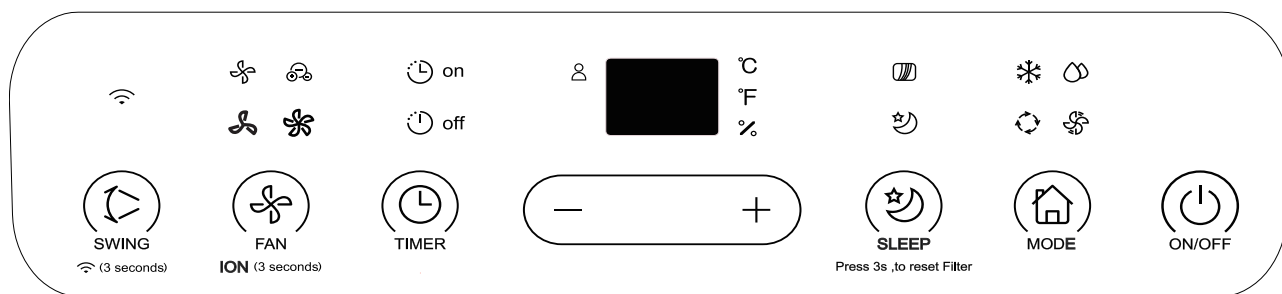

HUOMAUTUS: Jotkin toiminnot (ION, FOLLOW ME, HEAT, WIFI jne.) ovat valinnaisia. ION ei ole saatavilla R32/R290-laitteille.

🕒 on 🕒 off	Ajastimen ON/OFF -valo;	🌸	HIGH-tuuletinnopeuden valo	👤	FOLLOW ME -valo
❄️	COOL-tilan valo	🌸	MED-tuuletinnopeuden valo	👤	ION-valo
🌀	FAN-tilan valo	🌸	LOW-tuuletinnopeuden valo	🌙	SLEEP-valo
💧	DRY-tilan valo	🌸🌸	AUTO-tuuletinnopeuden valo (valinnainen)	°C	Celsius-asteet
🔄	AUTO-tilan valo	📄	FILTER-valo	°F	Fahrenheit-asteet
📶	WIFI-valo	%	Ilmankosteus (joissakin malleissa);	■	LED näyttö

HUOMAUTUS: Ostamasi laite saattaa näyttää yhdeltä seuraavaista:

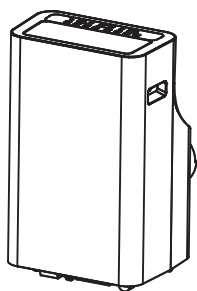

## Toiminta



## Liikenäppäin/WiFi-näppäin

Käytetään aloittamaan tuulettimen automaattisen liike (swing). Kun toiminto on päällä, paina SWING-näppäintä pysäyttääksesi säleventtiili haluamaasi kulmaan.

Käytetään aloittamaan WiFi-yhteyden tila. Käytettäessä WiFi-toimintoa ensimmäisen kerran, paina ja pidä pohjassa SWING-näppäintä 3 sekunnin ajan aloittaaksesi WiFi-yhteyden. LED-näytön 'AP'-teksti osoittaa, että voit asettaa WiFi-yhteyden. Jos yhteyden muodostaminen onnistuu 8 minuutin kuluessa, laite lopettaa WiFi-yhdistämistilan ja WiFi-merkkivalo syttyy. Jos yhteyden muodostaminen epäonnistuu 8 minuutin kuluessa, laite lopettaa WiFi-yhdistämistilan automaattisesti. WiFi-tilassa voit painaa swing- ja alas(-) -näppäimiä samanaikaisesti 3 sekunnin ajan lopettaaksesi WiFi-yhteyden. Samanaikaisesti LED-näyttö näyttää "OFF" 3 sekunnin ajan. Paina swing- ja ylös(+) -näppäimiä samanaikaisesti 3 sekunnin HUOMAUTUS: Kun uudelleenkäynnistät WiFi-toiminnon, saattaa kestää hetken, ennen kuin yhteys muodostuu automaattisesti.



## Fan/Ion -näppäin (Ion on valinnainen)

Kontrolloi tuulettimen nopeutta. Paina valitaksesi tuulettimen nopeuden neljässä portaassa-LOW, MED (valinnainen), HIGH ja AUTO.

Tuulettimen nopeuden merkkivalo loistaa eri tuuletinasetusten alla, poislukien AUTO-nopeus. Valittaessa tuulettimen nopeudeksi AUTO, kaikki merkkivalot muuttuvat tummiksi. Joissain malleissa valittaessa tuulettimen nopeudeksi AUTO, kaikki merkkivalot syttyvät (valinnainen).

HUOMAUTUS: Paina tätä näppäintä 3 sekunnin ajan aloittaaksesi ION-toiminnon. ION-valon hohottaessa ionisaattori auttaa poistamaan siitepölyä ja epäpuhtauksia ilmasta ja vangitsee ne suodattimeen. Paina uudelleen 3 sekunnin ajan lopettaaksesi ION-toiminnon



## Ajastimen näppäin

Asetetaan käynnistämään ohjelmien AUTO ON -aloitusaika ja AUTO OFF -lopetusaika yhdessä (+) ja (-) -näppäinten kanssa. Ajastimen on/off -merkkivalo hohtaa ajastimen on/off -asetusten kohdalla.



Press 3s. to reset Filter

## Sleep (Eco)/Suodatin -näppäimet

Käytetään aloittamaan SLEEP/ECO -tila. HUOMAUTUS: Kun laitetta on käytetty 250 tunnin ajan, suodattimen merkkivalo syttyy. Tämä toiminto muistuttaa puhdistamaan ilmansuodattimen tehokkaamman toiminnan takaamiseksi. Paina tätä näppäintä 3 sekunnin ajan peruuttaaksesi muistutuksen.



## Tilan näppäin

Valitsee sopivan toimintatilan. Painaessasi tätä näppäintä tila valitaan seuraavassa järjestyksessä: AUTO, COOL, DRY ja FAN. Tilan merkkivalo hohtaa eri tila-asetusten alla.

HUOMAUTUS: DRY-tilassa voit säätää ilmankosteutta laitteissa, joissa on ilmankosteussensori.



## Ylös (+) ja alas (-) -näppäimet

Käytetään säätämään (nostamaan/laskemaan) lämpötila-asetuksia 1°C/1°F (tai 2°F) portain 17°C/62°F ja 30°C/86°F (tai 88°F) välillä. Ajastimen voi säätää 0-24h välille. Ilmankosteuden asetukset vaihtelevat 35%RH (suhteellinen kosteus) ja 85%RH (suhteellinen kosteus) 5% portain (koskee vain malleja, joissa on ilmankosteuden sensoria) HUOMAUTUS: Paneelin on mahdollista näyttää lämpötila Celsius-asteina tai Fahrenheit-asteina. Vaihdaaksesi paina ja pidä alhaalla samanaikaisesti UP- ja DOWN-nappuloita kolmen sekunnin ajan.



## Virtanäppäin

Virta päälle/pois.



## LED näyttö

Näyttää asetetun lämpötilan °C tai °F -asteina, ajastimen asetukset ja ilmankosteusasetukset (vain malleissa, joissa on ilmankosteussensoria) DRY- ja FAN-tiloissa näyttää huoneen lämpötilan. Näyttää virhekoodit ja turvakoodit:  
E1-Huoneen lämpötilan sensorin virhe.  
E2-Höyrytimen lämpötilan sensorin virhe.  
E4-Näyttöpaneelin viestintävirhe  
P1-Vesiastia on täynnä – Liitä poistoletku ja tyhjä jennä kerätty vesi. Jos suoja toistuu, soita apua.

Huomio: Kun yksi yllä mainituista vikatiloista tapahtuu, sammuta laite ja tarkista mahdolliset esteet. Käynnistä laite uudelleen, ja jos virhe ilmenee edelleen, sammuta laite ja irrota virtajohto. Ota yhteys valmistajaan tai valmistajan huoltoon tai vastaavaan pätevään henkilöön avun saamiseksi.

## Toiminta

### Toimintaohjeet

Poistoletkun asennus:

Poistoletku ja sovitin on asennettava tai poistettava käyttö-ohjeen mukaisesti.

COOL- ja AUTO -tilojen käyttöä varten on asennettava poistoletku. FAN ja DEHUMIDIFY (ilman ilmankosteussensoria) -tiloja varten on poistettava poistoletku.

### COOL Operaatio

- Paina "MODE"-näppäintä, kunnes "COOL"-tilan merkkivalo syttyy.
- Paina säätönäppäimiä "+" ja "-" valitaksesi haluamasi huonelämpötilan. Lämpötilan voi asettaa 17°C~30°C/62°F~88°F (tai 86°F) välille.
- Paina FAN SPEED -näppäintä valitaksesi tuulettimen nopeuden. DRY Operaatio
- Paina "MODE" näppäintä, kunnes "DRY"-tilan merkkivalo syttyy.
- Tässä tilassa voit valita tuulettimen nopeuden tai säätää lämpötilaa. Tuulettimen nopeus toimii LOW-nopeudella.
- Pidä ikkunat ja ovet suljettuina parhaan kuivaustuloksen saavuttamiseksi.
- Älä aseta putkea ikkunaan, kun et voi asettaa ilmankosteuden astetta (kannettava ilman ilmankosteussensoria).
- Voit asettaa ilmankosteuden asteen laitteissa, joissa on ilmankosteussensori. Aseta putki parhaan kosteudenpoistotuloksen saavuttamiseksi, mutta putken ei tarvitse olla yhteydessä ikkunaan.

### AUTO Operaatio

- Kun asetat ilmastointilaitteen AUTO-tilaan, se valitsee automaattisesti viilentävän tai tuuletintilan riippuen siitä, minkä lämpötilan olet valinnut ja mikä huoneen lämpötila on.
- Ilmastointilaitte kontrolloi huoneen lämpötilaa automaattisesti asettamasi mittauspisteen ympärillä.
- AUTO-tilassa et voi valita tuulettimen nopeutta. HUOMAUTUS: AUTO-tilassa sekä AUTO-tilan että toimintatilan merkkivalot palavat joissain malleissa.

### FAN Operaatio

- Paina "MODE" näppäintä, kunnes "FAN"-tilan merkkivalo syttyy.
- Paina FAN SPEED -näppäintä valitaksesi tuulettimen nopeuden. Lämpötila ei voi säätää.
- Älä aseta kanavaa ikkunaan.

### TIMER Operaatio

- Kun laite on päällä, ajastinnäppäimen painaminen aloittaa automaattisen sammutuksen ohjelman ja TIMER OFF-merkkivalo syttyy. Paina UP-näppäintä valitaksesi haluamasi ajan. Paina TIMER-näppäintä 5 sekunnin ajan aloittaaksesi automaattisen käynnistyksen ohjelman. TIMER ON -merkkivalo syttyy. Paina ylös- tai alas (+ tai -) -näppäimiä valitaksesi haluamasi automaattisen käynnistyksen aloitusajan.
- Kun laite on pois päältä, paina ajastinnäppäintä aloittaaksesi automaattisen käynnistyksen ohjelman. Painamalla näppäintä uudelleen viiden sekunnin sisällä aloitat automaattisen sammutuksen ohjelman.
- Paina ja pidä alhaalla UP tai DOWN -näppäintä vaihtaaksesi automaattisen ajan 0.5 tunnin portain 10 tuntiin saakka, sitten 1 tunnin portain 24 tuntiin saakka. Säädin laskee aloitukseen jäljellä olevan ajan.
- Järjestelmä palaa automaattisesti näyttämään aiemman lämpötila-asetuksen mikäli 5 sekunnin aikana ei ole toimintaa.
- Laitteen sammuttaminen tai käynnistäminen milloin tahansa tai ajastimen asettaminen nolaan peruuttaa automaattisen käynnistyksen/sammutuksen ajastimen.
- Toimintahäiriön esiintyessä automaattinen käynnistys/sammutus peruuntuu.

### SLEEP/ECO-toiminta

- Painamalla tätä näppäintä valittu lämpötila nousee tai laskee 1°C/2°F (tai 1°F) portain 30 minuutin välein. Tämän jälkeen lämpötila nousee tai laskee 30 minuutin kuluttua uudelleen 1°C/2°F (tai 1°F). Uutta lämpötilaa ylläpidetään 7 tunnin ajan, kunnes palataan alkuperäiseen valittuun lämpötilaan. Tämä lopettaa SLEEP/ECO -tilan ja laite jatkaa toimintaa alkuperäisen ohjelmoinnin mukaisesti.

HUOMAUTUS: Tämä toiminto ei ole saatavilla FAN- ja DRY-tiloissa.

### Muut ominaisuudet

FOLLOW ME/LÄMPÖTILAN TUNTEMINEN-ominaisuudet (valinnainen)

HUOMIO: Tämän toiminnon voi aktivoida VAIN kaukosäätimellä. Kaukosäädin toimii termostaattina, joka mahdollistaa tarkan lämpötilan kontrolloinnin. Aktivoidaksesi Follow mee/lämpötilan mittaus -ominaisuudet, osoita kaukosäätimellä laitetta ja lainaa Follow me/Temp Sensing -nappulaa. Kaukosäädin lähettää tämän signaalin ilmastointilaitteelle, kunnes Follow me/Temp Sensing -nappia painetaan uudelleen. Jos laite ei vastaanota Follow me/Temp Sensing -signaalia 7 minuutin kuluessa, laite lopettaa Follow Me/Temp Sensing -tilan.



## Toiminta

**HUOMAUTUS:** Tämä toiminto ei ole saatavilla FAN- ja DRY-tiloissa.

**AUTOMAATTINEN UUELLEENKÄYNNISTYS** (joissakin malleissa)

Jos laite sammuu yhtäkkiä virrankatkaisun takia, se palaa edelliseen toimintoasetukseen automaattisesti virran palattua. ODOTA 3 MINUUTIN AJAN ENNEN TOIMINNON JATKAMISTA sen jälkeen, kun laite on pysähtynyt. Sitä ei voi uudelleenkäynnistää ensimmäisen 3 minuutin aikana. Tämä on laitteen suojelemiseksi. Toimenpide alkaa automaattisesti 3 minuutin kuluttua.

### ILMAVIRTAUKSEN SUUNNAN SÄÄTÖ

Säleventtiiliä voi säätää automaattisesti. Säädä ilmavirran suuntaa automaattisesti.

- Kun virta on päällä, säleventtiili avautuu täysin.
- Paina SWING-näppäintä paneelissa tai kaukosäätimessä aloittaaksesi tuulettimen automaattisen liikkeen (swing). Säleventtiili liikkuu ylös ja alas automaattisesti.
- Älä säädä säleventtiiliä manuaalisesti.

### POWER MANAGEMENT -toiminto (valinnainen)

Kun ympäristön lämpötila on matalampi kuin asetettu lämpötila tietyn ajanjakson ajan, laite siirtyy automaattisesti power management -tilaan. Kompressori lopettaa ja joissain malleissa myös tuulettimen moottori pysähtyy. Kun ympäristön lämpötila on korkeampi kuin asetettu lämpötila, laite lopettaa power management -tilan automaattisesti. Kompressori ja tuulettimen moottori käynnistyvät. Veden kuivatus

- Kosteutta vähentävässä tilassa poista ylempi tyhjennystulppa laitteen takaosasta, asenna tyhjennysliitin (5/8" universaali naaras) 3/4" letkun kanssa (osto erikseen). Malleissa, joissa ei ole tyhjennysliitintä, liitä letkun pää reikään. Aseta letkun avoin pää suoraan viemäriin päälle kellarikerroksessa.

**HUOMAUTUS:** Viilennystilan aikana asenna ylempi tyhjennystulppa takaisin laitteeseen maksimaalisen toimintakyvyn varmistamiseksi ja vuotojen estämiseksi.

- Jos voit asettaa ilmankosteuden tason (kannettava ilmankosteussensorilla), aseta putki parhaan kosteudenpoistotuloksen saavuttamiseksi. Putken ei tarvitse olla yhteydessä ikkunaan. Jos et voi asettaa ilmankosteuden astetta (kannettava ilman ilmankosteussensoria), älä aseta putkea.

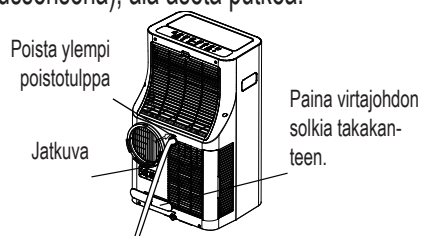

**HUOMAUTUS:** Huolehdi, että letku on kiinnitetty oikein ja vuotoja ei ole. Ohjaa letku viemäriin ja huolehdi, ettei letkussa ole kiertymiä, jotka estävät veden virtaamisen. Laita letkun pää viemäriin ja huolehdi, että letku on vaakatasossa tai johtaa alaspäin ja antaa veden virrata. Kun jatkuvaa kuivatusominaisuutta ei käytetä, varmista, että tyhjennystulppa ja nuppi ovat asennettu tukevasti vuodon estämiseksi.

- Kun veden korkeus pohjan astiassa saavuttaa määritellyn tason, laite piippaa 8 kertaa ja näytöllä näkyy "P1". Tällöin ilmastointi/ilmankuivaus loppuu automaattisesti. Tuulettimen moottori jatkaa toimimista joka tapauksessa (tämä on normaalia). Siirrä laite tyhjennyspaikkaan varovasti, poista pohjan tyhjennystulppa ja anna veden valua ulos. Aseta pohjan tyhjennystulppa tapaisin ja käynnistä laite uudelleen kunnes "P1"-symboli katoaa. Jos virhe toistuu, soita tukeen.

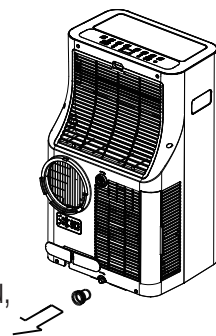

**HUOMAUTUS:** Ennen käyttöä varmista, että pohjan tyhjennystulppa on paikallaan vuodon estämiseksi.



## VAROITUS

- Irroita laite pistorasiasta aina ennen puhdistusta tai huoltoa.
- Älä käytä syttyviä nesteitä tai kemikaaleja laitteen puhdistamiseen.
- ÄLÄ pese laitetta juoksevan veden alla. Näin tekeminen aiheuttaa sähköiskun vaaran.
- ÄLÄ KÄYTÄ laitetta, jos virtalähde vahingoittui puhdistuksen aikana. Vahingoittunut teho

### Puhdista ilmansuodatin

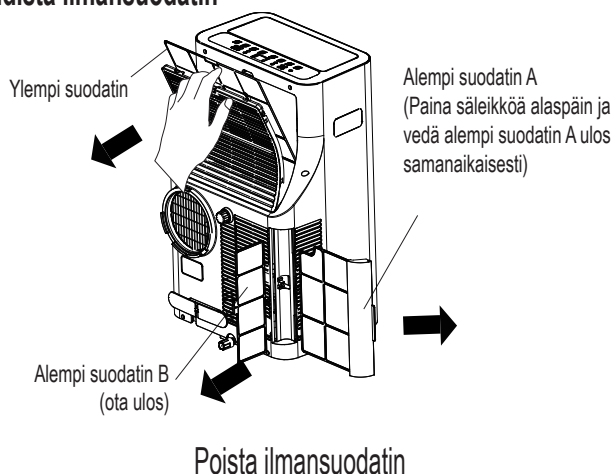

## VAROVAISUUS

ÄLÄ käytä laitetta ilman suodatinta, koska lika ja nukka voivat tukkia sen ja huonontaa suorituskykyä.

Ylläpito vinkkejä

- Huolehdi, että suodatin puhdistetaan kahden viikon välein optimaalisen suorituskyvyn takaamiseksi.
  - Vesiastia tulisi tyhjentää heti P1-virheen tapahduttua ja ennen varastointia homeen muodostumisen estämiseksi.
- Eläintalouksissa säleikkö on säännöllisesti pyyhittävä, jotta laite ei tukkeutuisi eläinten karvoista.

### Puhdista laite

Puhdista laite kostealla, nukattomalla rätillä ja miedolla pesuaineella. Kuivaa laite kuivalla, nukattomalla rätillä.

Varastoi laite, kun sitä ei käytetä.

- Kuivaa laitteen vesiastia seuraavan osion ohjeiden mukaisesti.
- Käytä laitetta FAN-tilassa 12 tunnin ajan lämpimässä huoneessa kuivataksesi sen estääksesi homeen muodostumista.
- Sammuta laite ja irroita se pistorasiasta.
- Puhdista ilmansuodatin edellisen osion ohjeiden mukaisesti. Uudelleenasetta puhdas ja kuiva suodatin ennen varastointia.
- Poista kaukosäätimen patterit.

Huolehdi, että laitetta säilytetään viileässä, pimeässä paikassa.

Suoralle auringonpaisteelle tai äärimmäiselle kuumuudelle aiheutuminen voi vähentää laitteen elinikää.

## Ylläpito

**HUOMAUTUS:** Kaapin ja etuosan voi pölyttää öljyttömällä rätillä tai pestä rätillä, joka on kosteutettu lämpimällä vedellä ja miedolla astianpesuaineella. Huuhtelee huolellisesti ja pyyhi kuivaksi. Älä käytä kovia puhdistusaineita, vahaa tai lakkaa kaapin etuosaan. Kuivaa liika vesi rätistä ennen pyyhkimistä ohjainten ympäriltä. Ylimääräinen vesi ohjaimissa tai niiden ympäristöissä voi aiheuttaa laitteen vaurion.

## Vikadiagnosi

Tarkista laite seuraavan lomakkeen mukaisesti ennen huollon tilaamista:

Ongelma	Mahdollinen aiheuttaja	Ongelmien kartoittaminen
Laite ei käynnisty ON/OFF-nappia painamalla.	P1-vikakoodi	Vesiastia on täynnä. Sammuta laite, tyhjennä vesi vesiastiasta ja käynnistä laite uudelleen.
	COOL-tilassa: huoneen lämpötila on matalampi kuin asetettu lämpötila	Nollaa lämpötila
Laite ei viilennä hyvin	Pöly tai eläinten karvat ovat tukkineet ilmansuodattimen	Sammuta laite ja puhdista suodatin ohjeiden mukaisesti
	Poistoletkua ei ole kytketty tai se on tukossa	Sammuta laite, irrota letku, tarkista tukos ja kytke letku uudelleen.
	Laitteen jäähdytysaine on vähissä.	Pyydä huoltoteknikkoa tarkastamaan laite ja täyttämään jäähdytysaine
	Asetettu lämpötila on liian korkea	Vähennä asettua lämpötilaa
	Huoneen ikkunat ja ovet ovat auki	Huolehdi, että kaikki ikkunat ja ovet on suljettu
	Huoneen pinta-ala on liian suuri	Tarkista viilennysalue
	Huoneessa on lämmittimiä	Mikäli mahdollista, poista lämmittimet
Laite on kovaääninen ja tärisee liikaa	Lattia ei ole tasainen	Aseta laite tasaiselle, laakealle alustalle
	Pöly tai eläinten karvat ovat tukkineet ilmansuodattimen	Sammuta laite ja puhdista suodatin ohjeiden mukaisesti
Laite pitää lorisevaa ääntä	Äänen aiheuttaa laitteen sisällä virtaava jäähdytysaine	Tämä on normaalia

## | Suunnittelu- ja yhteensopivuusohjeet

### Suunnitteluilmoitus

Ulkomuoto ja tekniset tiedot saattavat muuttua ilman ennakoilmoitusta tuotteiden parannukseksi. Ota yhteys myyjään tai valmistajaan lisätietojen saamiseksi.

Kaikki päivitykset tähän käyttöoppaaseen päivitetään verkkosivuille, joilta voit etsiä uusimman version.

### Tietoa energialuokituksesta

Tämän laitteen energialuokitus perustuu asennukseen, jossa käytetään pidentämätöntä poistoilmakanavaa ilman ikkunan liukusovitinta tai seinäadapteria A (kuten näytetty tämän käyttöoppaan asennus-kohdassa)

### Laitteen lämpötila-alue

Tila	Lämpötila-alue
Vileä	17-35°C (62-95°F)
Kuiva	13-35°C (55-95°F)
Lämmitys(lämmön-pumppaustila)	5-30°C (41-86°F)
Lämmitys (elektroninen lämmitystila)	≤ 30°C (86°F)

## | Sosiaalinen huomautus

Käytettäessä tätä laitetta Euroopan maissa, seuraavia ohjeita on noudatettava:

**HÄVITTÄMINEN:** Älä hävitä tätä tuotetta lajittelemattoman yhdyskuntajätteen mukana. Tällainen jäte on kerättävä erikseen erityiskäsittelyä varten.

Tämän laitteen hävittäminen kotitalousjätteen mukana on kielletty.

Hävittämiseen on useita vaihtoehtoja:

A) Kunta on perustanut keräysjärjestelmiä, joissa elektroniikkajäte voidaan hävittää vähintään maksutta.

B) Ostaessa uutta tuotetta, jälleenmyyjä ottaa takaisin vanhan tuotteen vähintään maksutta.

C) Valmistaja ottaa takaisin vanhan laitteen hävitystä varten vähintään maksutta.

D) Koska vanhat tuotteet sisältävät arvokkaita resursseja, ne voidaan myydä romumetallin jälleenmyyjille.

Jätteen hävittäminen metsiin ja luontoon vaarantaa terveytesi, kun vaaralliset aineet vuotavat pohjaveteen ja päätyvät elintarvikeketjuun.

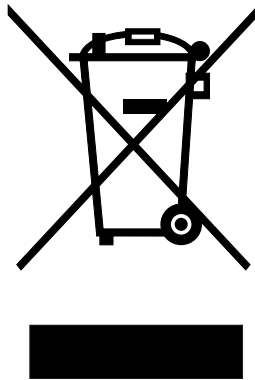

Midea Europe GmbH  
Ludwig-Erhard-Straße 14  
65760 Eschborn  
Tel 06196-9020 0  
Email [info-meg@midea.com](mailto:info-meg@midea.com)

# Condizionatore portatile (Condizionatore locale)

Manuale di istruzioni



Ti ringraziamo per aver acquistato il nostro condizionatore portatile.

Prima di mettere in funzione il condizionatore, si prega di leggere attentamente il manuale di istruzioni e conservarlo per futura referenza.

**LEGGI E CONSERVA IL MANUALE DI ISTRUZIONI!**

Misure di sicurezza .....	2
Precauzioni .....	3
Avvertenze (solo per l'uso del refrigerante R290/R32) .....	4
Preparazione .....	9
Installazione .....	10
Funzionamento .....	13
Manutenzione .....	17
Diagnosi dei guasti .....	18
Note di progettazione e conformità .....	19
NOTA .....	20



## Misure di sicurezza



Questo simbolo indica che ignorare le istruzioni può risultare nella morte o lesioni gravi.



**Avvertenza:** Per prevenire il rischio di morte o lesioni all'utente o ad altre persone e di danni alle cose, è necessario seguire le seguenti indicazioni. Ignorare le istruzioni può risultare nell'uso scorretto dell'apparecchio e causare morte, lesioni o danni.

- L'installazione deve essere eseguita in conformità con le istruzioni di installazione. L'installazione errata può risultare in perdite d'acqua, scosse elettriche o incendi.
- Usare solo accessori e componenti inclusi e gli attrezzi raccomandati per l'installazione. L'uso di componenti non standard può causare perdite di acqua, scariche elettriche, fiammate e lesioni o danni alle cose.
- Assicurarsi che la presa di corrente utilizzata abbia la messa a terra e il voltaggio appropriato. Il cavo di alimentazione è dotato di una spina a tre poli con messa a terra per prevenire le scariche elettriche. Le informazioni sul voltaggio si trovano nella targhetta di specifiche dell'apparecchio.
- Questo apparecchio deve essere collegato ad una presa a muro con messa a terra. Se la presa a muro che si intende utilizzare non ha un'adeguata messa a terra o non è protetta da un fusibile asincrono o da un interruttore automatico, dovrai considerare che il fusibile o l'interruttore automatico adeguato sarà determinato dal voltaggio massimo dell'apparecchio. Il voltaggio massimo è indicato sulla targhetta delle specifiche tecniche situata sull'apparecchio, è importante far installare da un elettricista qualificato la presa adeguata.
- Installare l'apparecchio su una superficie piana e solida. In caso contrario si potrebbero verificare danni o rumore e vibrazioni eccessivi.
- Mantenere sempre l'apparecchio libero da ostruzioni per garantire il corretto funzionamento e per ridurre i rischi per la sicurezza.
- NON modificare la lunghezza del cavo di alimentazione e non utilizzare una prolunga per l'alimentazione dell'apparecchio.
- NON usare una singola presa in concomitanza con altri apparecchi elettrici. Un'alimentazione inadeguata può causare fiammate o scariche elettriche.
- NON installare il condizionatore d'aria in un ambiente umido tipo un bagno o una lavanderia. Un eccessivo contatto con acqua può causare il corto circuito delle componenti elettriche.
- NON installare l'apparecchio in un ambiente in cui potrebbe venire a contatto con combustibile, per evitare rischio di incendio.
- L'apparecchio è fornito di rotelle per facilitare lo spostamento. Assicurati di non usare le rotelle su tappeti spessi o sopra oggetti, in quanto potrebbe risultare in un ribaltamento.
- NON mettere in funzione un apparecchio che è stato fatto cadere o che appare danneggiato.
- L'apparecchio con funzione di riscaldamento deve essere collocato ad almeno 1 metro di distanza da materiali combustibili.
- Non toccare l'apparecchio se hai le mani bagnate o umide, o stando a piedi nudi.
- Se il condizionatore d'aria viene inavvertitamente rovesciato durante l'uso, spegnere immediatamente l'apparecchio e scollegarlo dalla fonte di alimentazione elettrica. Assicurarsi che l'apparecchio non mostri danni. Se si sospetta che l'apparecchio sia stato danneggiato, contattare un tecnico specializzato o chiamare il servizio clienti per assistenza.
- In caso di temporale, la fonte di alimentazione deve essere scollegata per evitare potenziali danni al macchinario causati dai fulmini.
- Il tuo condizionatore dovrebbe essere usato al riparo dall'umidità, ad es. condensa, spruzzi d'acqua, ecc. Non collocare o conservare il condizionatore d'aria in ambienti dove potrebbe cadere o finire in acqua o in altri liquidi. Se ciò dovesse accadere, stacca immediatamente la spina.
- Tutti i cablaggi devono essere eseguiti rigorosamente secondo lo schema elettrico situato all'interno dell'apparecchio.
- Il circuito stampato dell'apparecchio (PCB) è progettato con un fusibile per fornire protezione da sovraccarico di corrente. Le specifiche del fusibile sono riportate sul circuito stampato, come da esempio: T 3.15A/250V, ecc.

## Precauzioni



### Precauzioni

- Questo apparecchio non può essere utilizzato da bambini di età pari o superiore agli 8 anni e da persone con ridotte capacità fisiche, sensoriali o mentali oppure senza la necessaria esperienza e conoscenza, a meno che non sia dietro supervisione o che abbiano ricevuto una formazione circa l'utilizzo sicuro dell'apparecchio in modo da comprenderne i potenziali pericoli. I bambini non devono mai giocare con l'apparecchio. La pulizia e la manutenzione non devono mai essere eseguite da bambini senza supervisione (norma applicabile nei paesi europei)
- Questo apparecchio non è destinato all'uso da parte di persone (compresi i bambini) con capacità fisiche o mentali sensoriali ridotte o mancanza di esperienza e conoscenza, a meno che non siano supervisionati o siano stati istruiti sull'uso dell'apparecchio da parte di una persona responsabile della loro salvaguardia. (norma applicabile in altri paesi eccetto i paesi europei)
- Sorvegliare costantemente i bambini per assicurarsi che non giochino con l'apparecchio. I bambini devono essere costantemente sorvegliati in presenza dell'apparecchio
- Se il cavo di alimentazione è danneggiato, questo dovrà essere sostituito dal produttore, da un addetto all'assistenza o da personale qualificato in modo da evitare rischi.
- Prima della pulizia o di altro tipo di manutenzione, l'apparecchio deve essere scollegato dalla fonte di alimentazione.
- Non rimuovere i coperchi fissi. Non mettere in funzione l'apparecchio se è stato fatto cadere o si presenta danneggiato.
- Non far passare il cavo sotto moquette o tappeti. Non coprire il cavo con tappeti, stuoie o rivestimenti simili. Non far passare il cavo sotto mobili o elettrodomestici. Posizionare il cavo lontano dall'area di maggior passaggio e dove non sarà di inciampo.
- Non mettere in funzione l'apparecchio nel caso in cui cavo, spina, fusibile di alimentazione o interruttore automatico siano danneggiati. Discarta l'apparecchio o restituiscilo ad un centro di assistenza specializzato per verifica o riparazione.
- Per ridurre il rischio di incendi o scariche elettriche, non utilizzare con questa ventola un telecomando per il controllo della velocità.
- Questo apparecchio deve essere installato in conformità con le normative elettriche nazionali.
- Contattare l'assistenza tecnica autorizzata per la riparazione o la manutenzione di questo apparecchio.
- Rivolgersi ad un installatore autorizzato per l'installazione di questo apparecchio.
- Non coprire o ostruire le griglie di ingresso o d'uscita dell'aria.
- Non utilizzare questo prodotto per usi diversi da quelli descritti in questo manuale.
- Prima di effettuare qualsiasi pulizia, spegnere l'apparecchio e scollegarlo dalla fonte di alimentazione.
- Scollegare l'alimentazione in presenza di strani rumori, odori o fumo.
- Non premere i tasti sul pannello di controllo con altro che non siano le dita.
- Non rimuovere eventuali rivestimenti fissi. Non mettere in funzione l'apparecchio se è stato fatto cadere o si presenta danneggiato.
- Non fare partire o arrestare l'apparecchio inserendo o estraendo la spina del cavo di alimentazione.
- Non utilizzare sostanze chimiche pericolose per la pulizia ed evitare che queste entrino in contatto con l'apparecchio. Non mettere in funzione l'apparecchio in presenza di sostanze infiammabili o vapori quali alcool, insetticidi, benzina, ecc.
- Trasportare sempre il condizionatore d'aria in posizione verticale e collocarlo su una superficie piana e stabile durante l'uso.
- Contattare sempre del personale qualificato per effettuare qualsiasi riparazione. In caso di cavo di alimentazione danneggiato, sostituirlo con un nuovo cavo di alimentazione ottenuto dal produttore dell'apparecchio. Mai ripararlo.
- Quando si stacca la spina, tenerla dalla testa della spina, non tirarla mai dal cavo.
- Spegner l'apparecchio quando non è in uso.

## Avvertenze (solo per l'uso del refrigerante R290 / R32)

- Non utilizzare mezzi per accelerare il processo di sbrinamento o per la pulizia, diversi da quelli raccomandati dal produttore.
- L'apparecchio deve essere messo a deposito in un locale senza fonti di calore a funzionamento continuo (ad esempio: fiamme libere, un apparecchio a gas funzionante o un riscaldatore elettrico funzionante).
- Non perforare o bruciare.
- Tieni presente che i liquidi refrigeranti possono non avere odore.
- L'apparecchio Silent Cool 26 Pro deve essere installato, attivato e conservato in un ambiente con una superficie superiore a 12 m<sup>2</sup>.
- Rispettare le norme nazionali sul gas.
- Mantenere le griglie di ventilazione libere da ostruzioni.
- L'apparecchio deve essere conservato con cura in modo da evitare danni meccanici.
- Avvertimento: l'apparecchio deve essere tenuto in un'area ben ventilata e in una stanza le cui dimensioni devono corrispondere alle dimensioni specificate per il suo funzionamento dell'apparecchio in questione.
- Chiunque lavori o apra il circuito refrigerante deve essere in possesso di un certificato valido emesso da un ente accreditato dal settore, che attesti la competenza nel maneggiare i refrigeranti in modo sicuro in conformità con le specifiche riconosciute dal settore di riferimento.
- La manutenzione deve essere eseguita come raccomandato dal produttore dell'apparecchio. La manutenzione e le riparazioni che richiedono l'assistenza di altro personale specializzato devono essere eseguite sotto la supervisione di una persona competente ad usare refrigeranti infiammabili.





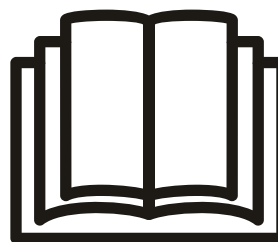

Attenzione: Rischio di fiammate / materiali infiammabili.  
(Richiesto solo per le unità R32 / R290)



NOTA BENE: Leggere attentamente questo manuale prima di installare o utilizzare il nuovo apparecchio di climatizzazione. Assicurati di conservare questo manuale per futura referenza.

Spiegazione dei simboli visualizzati sull'apparecchio (solo per l'apparecchio che adotta il refrigerante R32/R290):

	Avvertenza	Questo simbolo indica che l'apparecchio ha utilizzato un refrigerante infiammabile. Se il refrigerante fuoriesce e viene esposto ad una fonte di calore esterna, sussiste il rischio di incendio.
	Attenzione:	Questo simbolo indica che il manuale operativo deve essere letto attentamente.
	Attenzione:	Questo simbolo indica che il personale tecnico deve maneggiare questo apparecchio facendo riferimento al manuale di installazione.
	Attenzione:	Questo simbolo indica che le informazioni sono disponibili sul manuale operativo o sul manuale di installazione.

## | Avvertenze (solo per l'uso del refrigerante R290 / R32)

1. Per il trasporto di apparecchiature contenenti refrigeranti infiammabili Vedi Norme di trasporto.

2. Per l'etichettatura dell'apparecchio usando simboli Vedi Normativa locale.

3. Per lo smaltimento di equipaggiamento che usa refrigeranti infiammabili Vedi Normativa nazionale.

4. Conservazione di attrezzature / apparecchi

La conservazione dell'apparecchio deve essere conforme alle istruzioni del produttore.

5. Stoccaggio di apparecchio imballato (invenduto)

L'imballaggio deve essere costruito in modo tale che un eventuale danno meccanico all'apparecchio all'interno dell'imballaggio non provochi una perdita di refrigerante.

Il numero massimo di unità autorizzate ad essere stoccate insieme è determinato dalle normative locali.

6. Informazioni nella manutenzione

Controlla l'area

Prima di iniziare a lavorare su sistemi contenenti refrigeranti infiammabili, sono necessari controlli di sicurezza per garantire che il rischio di ignizione sia ridotto al minimo. Per la riparazione del sistema di refrigerazione è necessario attenersi alle seguenti precauzioni prima di eseguire interventi sul sistema.

2) Procedura di lavoro

Il lavoro deve essere svolto secondo una procedura controllata in modo da ridurre al minimo il rischio di presenza di gas o vapori infiammabili durante l'esecuzione del lavoro.

3) Area generale di lavoro

Tutto il personale di manutenzione e le altre persone che lavorano nell'area devono essere istruiti sulla natura del lavoro da svolgere. Evitare di effettuare il lavoro in ambienti piccoli. L'area intorno alla zona di lavoro deve essere isolata. Accertarsi che le condizioni all'interno dell'area di lavoro siano state messe in sicurezza in termine di materiali infiammabili.

4) Controllo per la presenza di refrigerante

L'area deve essere controllata con l'apposito rilevatore di refrigerante prima e durante il lavoro, per garantire che il tecnico sia a conoscenza di atmosfere potenzialmente infiammabili. Assicurarsi che l'attrezzatura utilizzata per il rilevamento delle perdite sia idoneo all'uso con refrigeranti

infiammabili, vale a dire senza scintilla, adeguatamente sigillata o a sicurezza intrinseca.

5) Presenza di un estintore

Se devono essere eseguiti lavori a caldo sull'attrezzatura di refrigerazione o su parti limitrofe, tenere a portata di mano attrezzature di estinzione adeguate. Tenere un estintore a polvere o a CO<sub>2</sub> vicino all'area di ricarica.

6) Evitare fonti di ignizione

E' assolutamente vietato l'utilizzo di qualsiasi fonte di ignizione da parte di chi svolge un lavoro su un sistema di refrigerazione che comporti l'esposizione di tubazioni contenenti o che abbiano contenuto

liquido refrigerante infiammabile, in modo tale da evitare il rischio di incendio o esplosione.

Tutte le possibili fonti di ignizione, incluso le sigarette accese, devono essere tenute sufficientemente lontane dal luogo di installazione, riparazione, rimozione e smaltimento dell'apparecchio, durante il quale il refrigerante infiammabile può essere rilasciato nelle aree circostanti. Prima di iniziare il lavoro, è necessario ispezionare l'area attorno all'apparecchio per assicurarsi che non vi siano sostanze infiammabili o rischi di ignizione. Devono essere obbligatoriamente esposti i cartelli "Vietato fumare".

7) Area ventilata

Assicurarsi che l'area di lavoro sia all'aperto o che sia adeguatamente ventilata prima di introdursi nel sistema o condurre lavori a caldo. Mantenere un livello di ventilazione costante durante l'esecuzione del lavoro. La ventilazione dovrebbe essere in grado di disperdere in modo sicuro il refrigerante eventualmente rilasciato e di espellerlo all'esterno.

8) Controlli per l'attrezzatura di refrigerazione

In caso di sostituzione di componenti elettrici, questi devono essere idonei allo scopo e conformi alle specifiche. Le linee guida di manutenzione e di assistenza fornite dal produttore devono essere seguite in ogni momento. In caso di dubbio, consultare l'assistenza tecnica del produttore. Eseguire i seguenti controlli sugli impianti che utilizzano refrigeranti infiammabili:

La dimensione della ricarica è proporzionale alle dimensioni della stanza in cui sono installate le parti contenenti refrigerante;

## | Avvertenze (solo per l'uso del refrigerante R290 / R32)

Le prese di ventilazione stanno funzionando adeguatamente e non sono ostruite;

Se viene utilizzato un circuito refrigerante indiretto, il circuito secondario deve essere verificato per controllare la presenza di refrigerante; L'etichettatura dell'attrezzatura appare visibile e leggibile. L'etichettatura e i segni illeggibili devono essere corretti;

I tubi o i componenti di refrigerazione sono installati in una posizione tale che è improbabile che vengano esposti a sostanze che possano corrodere i componenti contenenti refrigerante, a meno che i componenti non siano costruiti con materiali resistenti alla corrosione o sono adeguatamente protetti dalla corrosione.

### 9) Controllo dei componenti elettrici

La riparazione e la manutenzione dei componenti elettrici devono essere precedute da controlli iniziali di sicurezza e da procedure di ispezione dei componenti. In caso di guasto che potrebbe compromettere la sicurezza, non collegare l'alimentazione elettrica al circuito finché il guasto non viene risolto. Se il guasto non può essere risolto nell'immediato ma è necessario continuare l'operazione, deve essere utilizzata temporaneamente un'alternativa adeguata. Ciò deve essere segnalato al proprietario dell'apparecchio in modo che tutte le parti ne siano avvisate.

I controlli iniziali di sicurezza devono includere:

Che i condensatori siano scaricati: ciò deve essere eseguito in sicurezza per evitare il rischio di scintille;

Che non ci siano componenti elettrici e cavi sotto tensione durante la carica, il recupero o lo spurgo del sistema;

Che la messa a terra sia continua.

### 7. Riparazioni dei componenti sigillati

1) Durante la riparazione di componenti sigillati, è necessario staccare l'alimentazione elettrica dell'apparecchio su cui si lavora prima di rimuovere qualsiasi coperchio sigillato, ecc. Nel caso fosse assolutamente necessario avere un'alimentazione elettrica dell'apparecchio durante la manutenzione, è necessario utilizzare nei momenti più critici un meccanismo permanente di rilevamento delle perdite che possa avvisare di una situazione potenzialmente pericolosa.

2) Prestare particolare attenzione a quanto segue per garantire che lavorando sui componenti elettrici, il rivesti-

mento dell'apparecchio non venga alterato in modo tale da influire sul livello di protezione. Ciò include danni ai cavi, numero eccessivo di connessioni, terminali non conformi alle specifiche originali, danni alle guarnizioni, montaggio errato delle ghiandole, ecc.

Assicurarsi che l'apparecchio sia montato in modo sicuro.

Assicurarsi che le guarnizioni o i materiali di tenuta non siano danneggiati al punto da non servire più allo scopo di impedire l'ingresso di agenti infiammabili. Le parti di ricambio devono essere conformi alle specifiche del produttore.

NOTA: L'uso di sigillante al silicone può inibire l'efficacia di alcuni tipi di apparecchiature per il rilevamento delle perdite. Per lavorare sui componenti a sicurezza intrinseca non è necessario isolarli.

### 8. Riparazione dei componenti a sicurezza intrinseca

Non applicare carichi permanenti induttivi o capacitivi al circuito senza assicurarsi che ciò non superi la tensione e il voltaggio consentiti per l'apparecchiatura in uso. I componenti a sicurezza intrinseca sono gli unici su cui si può lavorare in presenza di un'agente infiammabile. L'apparecchio di test deve avere lo standard corretto. Sostituire i componenti solo con parti specificate dal produttore. Parti diverse potrebbero provocare l'ignizione del refrigerante nell'atmosfera a causa di una perdita.

### 9. Cablaggio

Verificare che il cablaggio non sia sottoposto a usura, corrosione, pressione eccessiva, vibrazioni, spigoli taglienti o altre condizioni avverse. Il controllo deve anche tenere conto degli effetti dell'usura o delle vibrazioni continue provenienti da fonti quali compressori o ventilatori.

### 10. Rilevazione di refrigeranti infiammabili

In nessuna circostanza si devono utilizzare potenziali fonti di ignizione durante la ricerca o il rilevamento di perdite di refrigerante. Non utilizzare torce ad alogenuri (o qualsiasi altro rilevatore che utilizzi una fiamma nuda).

### 11. Metodi di rilevamento delle perdite

I seguenti metodi di rilevamento delle perdite sono considerati accettabili per i sistemi contenenti refrigeranti infiammabili. I rilevatori di perdite elettronici devono essere utilizzati per rilevare refrigeranti infiammabili, ma la sensibilità potrebbe non essere adeguata o richiedere una ri-calibrazione. (L'attrezzatura di rilevamento deve essere



## | Avvertenze (solo per l'uso del refrigerante R290 / R32)

calibrata in un'area priva di refrigerante.)

Assicurarsi che il rilevatore non sia una potenziale fonte di ignizione e che sia adeguato al refrigerante utilizzato. L'attrezzatura di rilevamento delle perdite deve essere impostata su una percentuale del LFL (limite inferiore di infiammabilità) del refrigerante e deve essere calibrata sul refrigerante impiegato e sulla percentuale appropriata di gas (massimo 25%). I fluidi per il rilevamento delle perdite possono essere utilizzati con la maggior parte dei refrigeranti, ma l'uso di detergenti contenenti cloro deve essere evitato in quanto il cloro può reagire con il refrigerante e corrodere il tubo di rame. In caso di sospetto di perdita, tutte le fiamme nude devono essere rimosse/estinte. Se viene rilevata una perdita di refrigerante che richiede la brasatura, tutto il refrigerante deve essere raccolto dal sistema o isolato (mediante valvole di intercettazione) in una parte del sistema lontano dalla perdita. L'azoto esente da ossigeno (OFN) deve quindi essere spurgato attraverso il sistema sia prima che durante il processo di brasatura.

### 12. Rimozione ed svuotamento

Quando si accede al circuito del refrigerante per effettuare riparazioni o per qualsiasi altro scopo devono essere usate le procedure convenzionali. Tuttavia, è importante seguire il protocollo suggerito poiché c'è il rischio di infiammabilità. Rispettare la seguente procedura:

Rimuovere il refrigerante;

Spurgare il circuito con gas inerte;

Evacuare;

Spurgare di nuovo con gas inerte;

Aprire il circuito tagliando o brasando.

La carica del refrigerante deve essere recuperata negli appositi cilindri di recupero. Il sistema deve essere lavato con OFN per mettere in sicurezza l'apparecchio. Potrebbe essere necessario ripetere questa procedura più volte. Non utilizzare per questa procedura aria compressa o ossigeno.

Il lavaggio deve essere compiuto eseguendo il pompaggio a vuoto nel sistema con l'OFN e continuando a riempire fino a raggiungere la pressione di esercizio, quindi sfiatando all'esterno e infine portando vuoto. Questo processo deve essere ripetuto fino a quando si ha più presenza di refrigerante all'interno del sistema. Quando viene utilizzata

la carica finale di OFN, il sistema deve essere scaricato fino a raggiungere la pressione atmosferica per consentire la ripresa del lavoro. Questa operazione è assolutamente necessaria in caso di operazioni di brasatura sulle tubazioni.

Assicurarsi che l'uscita per la pompa a vuoto non sia vicina a fonti di ignizione e ci sia un'adeguata ventilazione.

### 13. Procedure di ricarica

Oltre alle procedure di ricarica tradizionali, è necessario rispettare i seguenti requisiti.

Evitare la contaminazione di diversi refrigeranti durante l'uso di apparecchiature di ricarica. I tubi o le tubazioni devono essere il più corto possibile per ridurre al minimo la quantità di refrigerante in essi contenuto.

I cilindri devono essere mantenuti in posizione verticale. Assicurarsi che il sistema di refrigerazione sia collegato a una messa a terra prima di caricare il sistema con il refrigerante.

Etichettare il sistema una volta completata la carica (se non è stato già fatto).

Prestare estrema attenzione a non riempire eccessivamente il sistema di refrigerazione. Prima di ricaricare il sistema, esso deve essere sottoposto a prova di pressione con l'OFN. Il sistema deve essere sottoposto a prova di tenuta al termine della ricarica, ma prima della messa in servizio. Al termine,, deve essere effettuato un controllo di tenuta.

### 14. Messa fuori servizio

Prima di eseguire questa procedura, è essenziale che il tecnico abbia familiarità con l'apparecchiatura e tutte le sue specifiche. È buona norma assicurarsi che tutti i refrigeranti vengano recuperati in modo sicuro. Prima di eseguire il lavoro, è necessario prelevare un campione di olio e di refrigerante nel caso sia necessaria un'analisi prima di riutilizzare il refrigerante rigenerato. È essenziale che l'energia elettrica sia disponibile prima dell'inizio dell'attività.

a) Familiarizzarsi con l'apparecchiatura e il suo funzionamento.

b) Isolare il sistema elettrico.

c) Prima di iniziare la procedura, assicurarsi che:

Siano disponibili attrezzature meccaniche per lo sposta-



mento dei cilindri refrigeranti; e che tutti i dispositivi di protezione individuale siano disponibili e utilizzati correttamente;

Tutti i dispositivi di protezione individuale siano disponibili e utilizzati correttamente;

Il processo di recupero sia supervisionato in ogni momento da una persona competente;

Le attrezzature di recupero e i cilindri siano conformi agli standard previsti.

d) Se possibile, pompare a vuoto il sistema refrigerante.

e) Se non è possibile ottenere il vuoto, realizzare un collettore in modo che il refrigerante possa essere rimosso da tutte le parti del sistema.

f) Assicurarsi che il cilindro si trovi sulla bilancia prima di iniziare il recupero.

g) Avviare la macchina di recupero e operare secondo le istruzioni del produttore.

h) Non riempire eccessivamente i cilindri. (Non oltre l'80% di carica liquida).

i) Non superare la pressione di esercizio massima del cilindro, neanche momentaneamente.

j) Non appena i cilindri sono riempiti correttamente ed il processo è completo, assicurarsi che cilindri e attrezzatura siano immediatamente rimossi dal posto e che tutte le valvole di isolamento dell'apparecchiatura siano state chiuse.

k) Il refrigerante recuperato non deve essere caricato in un altro sistema di refrigerazione a meno che non sia stato pulito e controllato.

## 15. Etichettatura

L'apparecchiatura deve essere etichettata con la dichiarazione che è stata messa fuori servizio e svuotata del refrigerante. L'etichetta deve essere datata e firmata.

Assicurarsi che sull'attrezzatura sia presente un'etichetta che indica che l'apparecchiatura contiene refrigerante infiammabile.

## 16. Recupero

Quando si rimuove il refrigerante da un sistema, per manutenzione o dismissione, si consiglia di procedere sempre in modo sicuro.

Nel momento di trasferire il refrigerante nei cilindri, assicurarsi che vengano utilizzati solo cilindri di recupero del refrigerante corretto. Assicurarsi di avere a disposizione un numero di cilindri sufficiente a contenere la carica com-

IT

pleta. I cilindri da utilizzare devono essere designati specificatamente per il refrigerante recuperato e devono essere etichettati per quel refrigerante (ossia dei cilindri speciali per il recupero di quel refrigerante). I cilindri devono essere forniti di valvola di sicurezza e di valvole di intercettazione in buone condizioni. I cilindri di recupero vuoti vanno svuotati e, se possibile, raffreddati prima del recupero.

L'attrezzatura di recupero deve essere in buone condizioni, deve essere fornita di relative istruzioni e deve essere idonea al recupero di refrigeranti infiammabili. Inoltre, deve essere disponibile un set di bilance calibrate in buone condizioni. I tubi devono essere completi di giunti di disconnessione senza perdite e in buone condizioni. Prima di utilizzare la macchina di recupero, controllare che funzioni, che sia stata regolarmente sottoposta a manutenzione e che i componenti elettrici associati siano sigillati per evitare l'ignizione in caso di rilascio di refrigerante. Nel dubbio, consultare il produttore.

Il refrigerante recuperato deve essere restituito al fornitore del refrigerante nel proprio cilindro di recupero e deve essere predisposta un'appropriata nota per lo Smaltimento dei Rifiuti. Non mescolare i refrigeranti nelle unità di recupero e soprattutto mai nei cilindri. Se si devono rimuovere compressori o olii per compressore, assicurarsi che siano stati svuotati ad un livello accettabile per garantire che non sia rimasto refrigerante infiammabile all'interno del lubrificante. Il processo di svuotamento deve essere eseguito prima di restituire il compressore ai fornitori. L'unico modo per accelerare questo processo è scaldando elettricamente il corpo del compressore. Il drenaggio dell'olio dal sistema deve essere eseguito in sicurezza.

Nota sui gas fluorurati

-I gas fluorurati ad effetto serra sono contenuti in comparti sigillati ermeticamente. Per informazioni specifiche sul tipo, e sulla quantità di CO<sub>2</sub> equivalente in tonnellate del gas fluorurato ad effetto serra (su alcuni modelli), fare riferimento all'etichetta presente sull'apparecchio stesso. -L'installazione, l'assistenza, la manutenzione e la riparazione di questa apparecchio devono essere eseguite sempre da un tecnico certificato.

-La disinstallazione e il riciclaggio del prodotto devono essere eseguiti da un tecnico certificato.

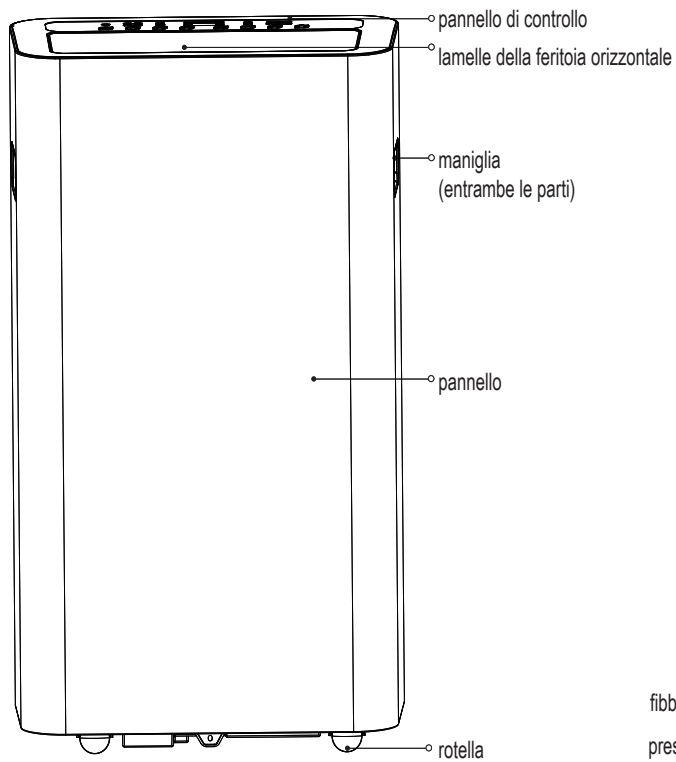

davanti

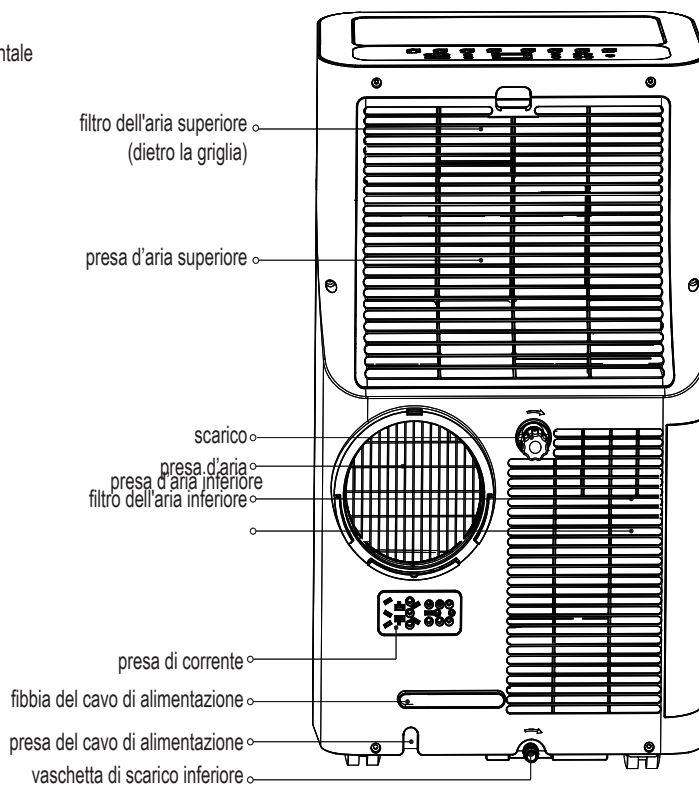

retro

## Installazione

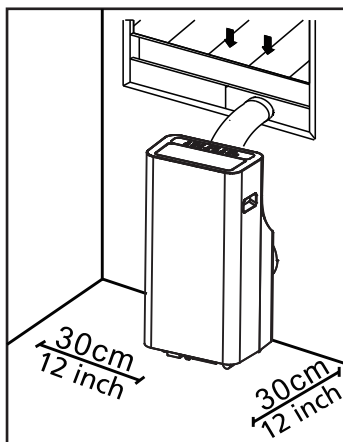

### Modalità di installazione consigliata

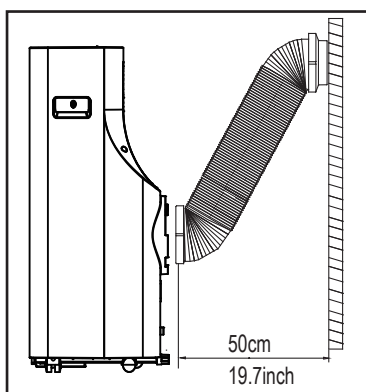

La posizione dell'installazione dovrebbe soddisfare i seguenti requisiti: Assicurarsi che l'installazione avvenga su una superficie piana per evitare l'insorgere di rumori e vibrazioni.

L'apparecchio deve essere installato vicino ad una presa con messa a terra e la Vaschetta di Raccolta (che si trova sul retro dell'apparecchio) deve essere di facile accesso.

L'apparecchio deve essere posto ad almeno 30cm (12") di distanza dalla parete più vicina per garantire il corretto funzionamento del condizionatore. NON coprire le entrate, le uscite o il ricevitore del segnale del telecomando, per evitare danni all'apparecchio.

NOTA:

e immagini nel manuale sono solo a scopo dimostrativo. Il tuo apparecchio potrebbe essere leggermente diverso.

Considerare l'aspetto reale.

L'apparecchio può essere controllato attraverso il pannello di controllo o con il telecomando. Questo manuale non include le istruzioni per il telecomando, per dettagli sul telecomando, vedere il "Manuale del telecomando" fornito insieme all'apparecchio.

In caso sussistano rilevanti differenze fra il "Manuale di Istruzione" e il "Manuale del Telecomando rispetto alla descrizione delle funzioni, prevale la descrizione nel "Manuale di istruzione."

















### Attrezzi necessari

Cacciavite medio Philips; -Metro o righello; -Coltello o forbici; -Seghetto (facoltativo, serve per accorciare l'adattatore per la finestra in caso di finestre strette)

### Accessori

Controlla la dimensione della finestra e scegli il cursore più adatto

## Installazione

Componente	Descrizione	Quantità	Componente	Descrizione	Quantità
	Adattatore	1 pezzo	 *	Bullone	1 pezzo
	Tubo di scarico	1 pezzo	 *	Staffa di sicurezza e vite	1 set
	Adattatore per finestra scorrevole	1 pezzo		Tubo di scarico	1 pezzo
	Adattatore di scarico a parete A (solo per installazione a parete)	1 pezzo		Adattatore per tubo di scarico (solo per la modalità pompa di calore)	1 pezzo
	Adattatore di scarico a parete B (con cappuccio) (solo per installazione a parete)	1 pezzo	 *	Guarnizione A (Adesiva)	2 pezzo
	Vite e ancora (solo per installazione a parete)	4 set	 *	Guarnizione B (Adesiva)	2 pezzo
	Cursore per Finestra A	1 pezzo	 *	Guarnizione C (Non-Adesiva)	1 pezzo
	Cursore per Finestra B	1 pezzo		Telecomando e batterie	1 set
	Fibbia del cavo di alimentazione	1 pezzo			

NOTA: Gli articoli con \* sono facoltativi Potrebbero esserci leggere variazioni sul design.

### Kit per installazione a finestra

Primo passo: Preparazione per l'alloggiamento del tubo di scarico Far entrare il tubo di scarico nell'adattatore del cursore finestra e nell'adattatore dell'apparecchio, bloccarlo automaticamente mediante le fibbie elastiche degli adattatori.

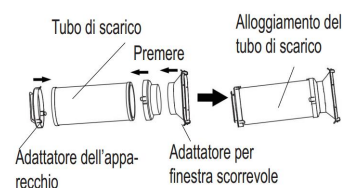

### Secondo passo: Installare il tubo di scarico sull'apparecchio

Inserire l'adattatore del tubo di scarico nella scanalatura inferiore dell'uscita dell'aria dell'apparecchio facendo attenzione che il gancio dell'adattatore sia allineato con la sede del foro d'uscita dell'aria, far quindi scorrere verso il basso il tubo di scarico seguendo la direzione della freccia indicata per l'installazione.

Assicurarsi che il gancio dell'adattatore sia allineato con la sede del foro dell'uscita dell'aria.

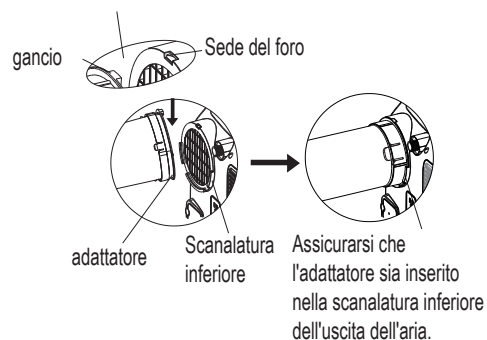

### Terzo passo: Preparazione del cursore regolabile della finestra

1. A seconda della dimensione della finestra, sarà necessario regolare le dimensioni del cursore.
2. Se per via della sua lunghezza la finestra richiede due cursori, utilizzare il bullone per fissarli, una volta che siano stati regolati alla lunghezza corretta.
3. Per alcuni modelli, qualora la lunghezza della finestra richiedesse tre cursori (facoltativi), sarà necessario utilizzare due bulloni per fissarli una volta che siano stati regolati alla lunghezza corretta.

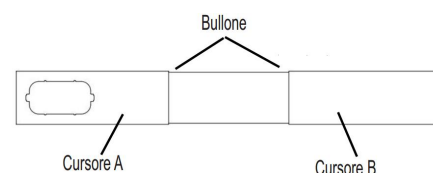

## Installazione

Note: Una volta preparati il tubo di scarico e il cursore regolabile, scegliere uno dei seguenti metodi di installazione.

Metodo 1: Installazione su Finestre tipo Vasistas o scorrevoli (facoltativo)

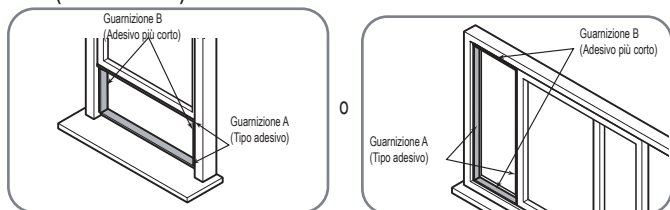

1. Tagliare delle strisce adesive A e B della lunghezza appropriata e fissarle al telaio e infissi della finestra come mostrato.

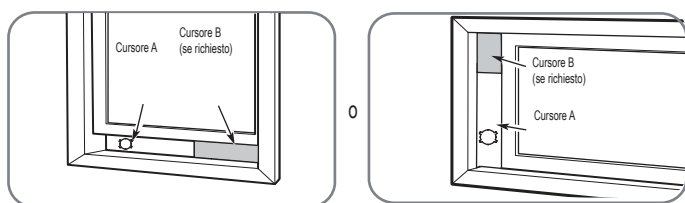

2. Inserire il cursore nell'apertura.

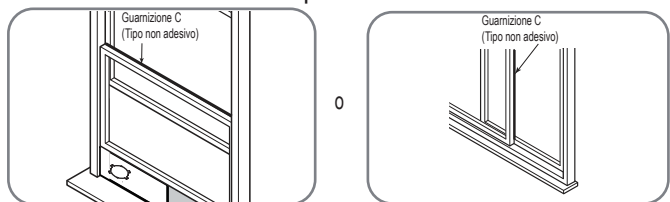

3. Tagliare una striscia di guarnizione non adesiva C in modo che corrisponda alla larghezza della finestra. Inserire la guarnizione tra il vetro e la cornice della finestra per evitare che aria e insetti entrino nella stanza.

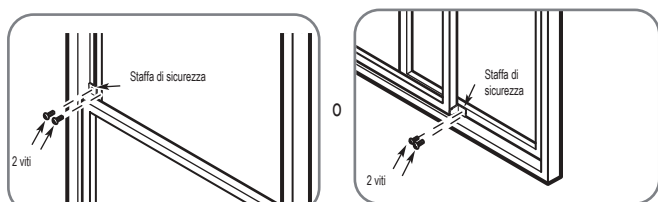

4. Se si vuole, installare la staffa di sicurezza con 2 viti come mostrato.

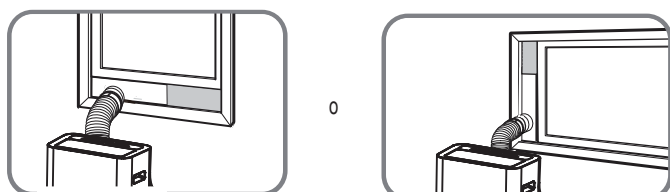

5. Inserire l'adattatore nel foro della finestra.

Metodo 2: Installazione a parte (facoltativa)

1. Praticare un foro di 125 mm (4,9 pollici) nella parete per l'adattatore di scarico a parete B.
2. Fissare l'adattatore di scarico a parete B alla parete utilizzando le quattro ancore e viti fornite nel kit.
3. Collegare il tubo di scarico (con l'adattatore di scarico a parete A) all'adattatore di scarico a parete B.

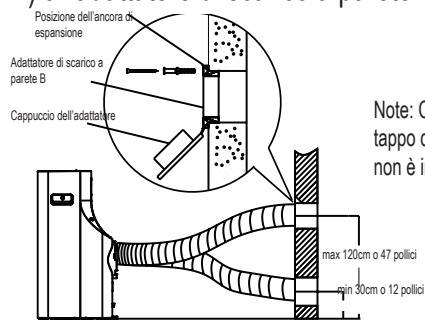

Note: Coprire il foro usando il tappo dell'adattatore quando non è in uso.

Note: Per garantire il corretto funzionamento NON iperestendere né piegare il tubo. Assicurarsi che non vi siano ostacoli in prossimità dell'uscita d'aria del tubo di scarico (in un raggio di 500mm) perché il sistema di scarico funzioni correttamente. Tutte le illustrazioni in questo manuale sono a puro a scopo dimostrativo.

Il tuo condizionatore potrebbe essere leggermente diverso. Considerare l'aspetto reale.



## Funzionamento

NOTA: Il pannello di controllo potrebbe avere un'apparenza simile a uno dei seguenti:

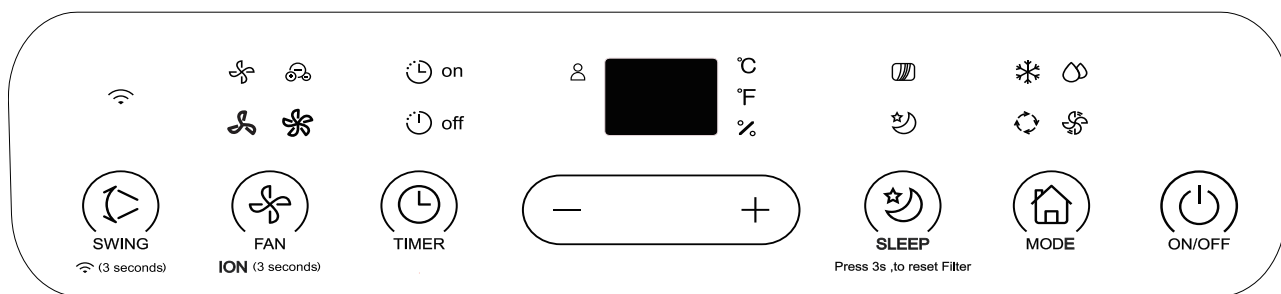

NOTA: Alcune funzioni (ION, FOLLOW ME, HEAT, WIFI ecc.) sono opzionali. ION non è applicabile per gli apparecchi R32 / R290.

⌚ on ⌚ off	Spia di accensione / spegnimento del timer;	☼	Spia della velocità della ventola HIGH (alta)	👤	Spia FOLLOW ME (seguimi)
❄️	Spia modalità COOL (raffreddamento)	☼	Spia della velocità della ventola MED	🌀	Spia ION
🌀	Spia modalità FAN	🌀	Spia della velocità della ventola LOW	🌙	Spia SLEEP
💧	Spia modalità DRY	☼☼☼	AUTO speed speed light (opzionale)	°C	Gradi Celsius
🔄	Spia modalità AUTO	📄	Spia FILTER	°F	Gradi Fahrenheit
📶	Spia WIFI	%	Umidità (su alcuni modelli);	■	Display a LED

NOTA: L'apparecchio che hai acquistato potrebbe avere un aspetto simile a uno dei seguenti:

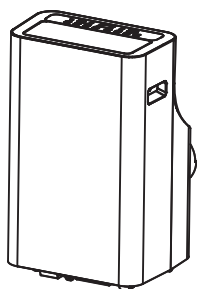



## Funzionamento



### Tasto Swing/ Tasto WiFi

Utilizzato per avviare la funzione di oscillazione automatica. Quando l'apparecchio è in funzione, premere il tasto SWING per arrestare la feritoia all'angolazione desiderata.

Utilizzato per avviare la modalità di connessione WiFi. La prima volta che si usa la funzione WiFi, tenere premuto il tasto SWING per 3 secondi per avviare la modalità di connessione WiFi. Il DISPLAY a LED mostra 'AP' per indicare che è possibile impostare la connessione WiFi. Se la connessione (router) ha esito positivo entro 8 minuti, l'apparecchio entrerà automaticamente in modalità di connessione WiFi e la spia WiFi si illumina. Se la connessione non va a buon fine entro 8 minuti, l'apparecchio esce automaticamente dalla modalità di connessione WiFi. Mentre si è in modalità WiFi, è possibile premere contemporaneamente i tasti di oscillazione e di giù (-) per 3 secondi per spegnere il WiFi (il DISPLAY a LED mostra "OF" per 3 secondi), oppure premere i tasti di oscillazione e su (+) contemporaneamente. **NOTA:** Quando si riavvia la funzione WiFi, potrebbe essere necessario attendere un periodo di tempo per consentire di connettersi automaticamente alla rete.



### Tasto Fan (ventola)/ Ion (Ion è opzionale)

Controlla la velocità della ventola. Premere per selezionare la velocità della ventola in quattro passaggi: LOW, MED (opzionale), HIGH e AUTO.

La spia della velocità della ventola si illumina in base alle diverse impostazioni della ventola, ad eccezione della velocità AUTO. Quando si seleziona la velocità AUTO della ventola, tutte le spie della ventola si spengono. Su alcuni modelli, quando si seleziona la velocità AUTO della ventola, tutte le spie della ventola si illuminano (opzionale).

**NOTA:** Premere questo tasto per 3 secondi per avviare la funzione ION. La spia ION si illumina. Il generatore di ioni è energizzato e contribuirà a rimuovere pollini e altre impurità dall'aria e a catturarli nel filtro. Premere per 3 secondi per interrompere la funzione ION.



### Tasto del timer

Utilizzato per far partire il programma di avvio automatico AUTO ON e il quello di arresto AUTO OFF, in combinazione con i tasti + e -. La spia di accensione/spengimento del timer si illumina in corrispondenza delle impostazioni di attivazione/disattivazione del timer.



### Tasto Sleep (Eco)/Filtro

Utilizzato per avviare la funzione SLEEP / ECO. **NOTA:** Dopo 250 ore di funzionamento, la spia del filtro si illumina. Questa funzione è un promemoria che è necessario pulire il filtro dell'aria per avere un funzionamento più efficiente. Premere questo tasto per 3 secondi per annullare il promemoria.



### Tasto di modalità

Seleziona la modalità di funzionamento appropriata. Quando si preme il tasto, la modalità viene selezionata in questa sequenza: AUTO, COOL, DRY e FAN. La spia della modalità si illumina in base alle diverse impostazioni della modalità.

**NOTA:** In modalità deumidificatore, è possibile regolare l'umidità per i modelli con sensore di umidità.



### Tasti Su (+) e Giù (-)

Utilizzato per regolare (aumentare/diminuire) le impostazioni della temperatura con incrementi di 1°C/1°F (o 2°F) in un intervallo compreso tra 17°C/62°F e 30°C/86°F (o 88°F) o per regolare l'impostazione del TIMER in un intervallo compreso tra 0 e 24 ore o per regolare l'impostazione dell'umidità in un intervallo compreso tra 35% e 85% di umidità relativa (RH) con incrementi del 5% (solo per i modelli con sensore di umidità).

**NOTA:** Il pannello è in grado di visualizzare la temperatura in gradi Fahrenheit o gradi Celsius. Per passare da uno all'altro, premere e tenere premuti tasti Su e Giù contemporaneamente per 3 secondi.



### Tasto di accensione

Tasto di accensione/spengimento.



### Display a LED

Mostra la temperatura impostata in °C o °F e le impostazioni di timer e di umidità (solo per i modelli con sensore di umidità). Mostra la temperatura dell'ambiente nella modalità DRY e FAN. Mostra i codici di errore e i codici di protezione:

E1 - Errore del sensore della temperatura dell'ambiente.

E2 - Errore del sensore della temperatura dell'evaporatore.

E4 - Errore di comunicazione del display.

P1 - La vaschetta inferiore è piena - Collegare il tubo di scarico e scaricare l'acqua di condensa. Se la protezione si ripete, contattare l'assistenza.

## Funzionamento

Note: Quando si verifica una delle suddette disfunzioni, spegnere l'unità e verificare la presenza di eventuali ostruzioni. Riavviare l'unità, se il malfunzionamento è ancora presente, spegnere l'unità e scollegare il cavo di alimentazione. Contattare il produttore o il personale di assistenza o una persona qualificata per l'assistenza.

Istruzioni di funzionamento

Installazione del tubo di scarico:

Il tubo di scarico e l'adattatore devono essere installati o rimossi a seconda della modalità di uso.

Per la modalità COOL (raffreddamento) o AUTO deve essere installato il tubo di scarico. Per la modalità FAN (ventola) e DEUMIDIFICA (senza sensore di umidità) è necessario rimuovere il tubo di scarico.

Funzione COOL

- Premi il tasto "MODE" finché non si accende la spia "COOL"
- Premi il tasto di ADJUST "+" o "-" per scegliere la temperatura desiderata. La temperatura può essere impostata con un intervallo di 17°C~30°C/62°F~88°F (o 86°F).
- Premere il tasto "FAN SPEED" per selezionare la velocità della ventola. Funzione Deumidificatore
- Premi il tasto "MODE" finché non si accende la spia "DRY"
- In questa modalità non è possibile regolare la velocità del ventilatore o la temperatura. Il motore della ventola funziona a bassa velocità.
- Per un effetto deumidificante ideale tenere finestre e porte chiuse.
- Non alloggiare il condotto alla finestra se non è possibile impostare il livello di umidità (apparecchio portatile senza sensore di umidità).
- È possibile impostare il livello di umidità solo nel caso in cui l'apparecchio è dotato di sensore di umidità. Si consiglia di inserire il condotto posteriore per un maggior effetto di deumidificazione, ma il condotto non ha bisogno di collegarsi alla finestra.

Funzione AUTO

- Quando si imposta il condizionatore d'aria in modalità AUTO, si selezionerà automaticamente la funzione raffreddamento o della sola ventola a seconda della temperatura impostata e della temperatura dell'ambiente.
- Il climatizzatore manterrà automaticamente la temperatura

della stanza ad un livello prossimo alla temperatura impostata dall'utente.

- Nella modalità AUTO, non è possibile selezionare la velocità della ventola. NOTA: Nella modalità AUTO, per alcuni modelli, si accenderanno sia la spia AUTO che quella della modalità attiva.

Funzione FAN

Premi il tasto "MODE" finché non si accende la spia "FAN"

- Premere il tasto "FAN SPEED" per scegliere la velocità della ventola. La temperatura non può essere regolata.

Non mettere il condotto fuori dalla finestra.

Funzione TIMER

- Quando l'apparecchio è acceso, premere il tasto Timer per avviare il programma di spegnimento automatico, (la spia TIMER OFF si accende). Premere il tasto SU o GIÙ per selezionare l'ora desiderata. Premere nuovamente il tasto TIMER entro 5 secondi, per avviare il programma di accensione automatico. A questo punto la spia TIMER ON si accende. Premere il tasto su o giù per selezionare l'orario di avvio automatico desiderato.
- Quando l'apparecchio è spento, premere il tasto Timer per avviare il programma di avvio automatico, poi premerlo di nuovo entro cinque secondi per avviare il programma di spegnimento automatico.
- Premere o tenere premuto il tasto SU o GIÙ per modificare l'impostazione del timer con incrementi di 0,5 ore, fino a 10 ore, quindi con incrementi di 1 ora fino a 24 ore. Il telecomando inizierà a fare il conto alla rovescia del tempo rimanente fino all'accensione automatica.
- Il sistema tornerà automaticamente indietro per visualizzare la temperatura impostata precedentemente in caso non vi fosse alcuna operazione durante 5 secondi.
- Accendendo o spegnendo l'apparecchio in qualsiasi momento, o impostando il timer su 0.0 si cancellerà il programma del timer Auto Start / Stop.
- In caso si verifichi un guasto, il programma di avvio/arresto automatico sarà cancellato.

Funzionalità SLEEP/ECO

- Premendo questo tasto, la temperatura selezionata aumenterà (raffreddamento) o diminuirà (riscaldamento) di 1°C/2°F (o 1°F) per 30 minuti. In seguito la temperatura aumenterà (raffreddamento) o diminuirà (riscaldamento) di un ulteriore 1°C/2°F (o 1°F) dopo altri 30 minuti. Questa nuova temperatura sarà mantenuta per 7 ore prima di ritornare alla temperatura impostata originariamente. Questa azione termina la modalità Sleep / Eco e l'apparecchio tornerà a funzionare come originariamente programmato.

## Funzionamento

NOTA: Questa funzione non è disponibile nelle modalità FAN e DRY.

Altre caratteristiche

Funzione FOLLOW ME/TEMP SENSING (facoltativa)

NOTA: questa funzione può essere attivata SOLO dal telecomando. Il telecomando ha funzione di termostato remoto che consente il controllo preciso della temperatura laddove si trova. Per attivare la funzione Follow Me / Temp Sensing, puntare il telecomando verso l'apparecchio e premere il tasto Follow Me / Temp Sensing. Il telecomando invierà questo segnale al condizionatore fino a che non si preme nuovamente il pulsante Follow Me / Temp Sensing. Se l'apparecchio non riceve il segnale Follow Me / Temp Sensing durante un intervallo di 7 minuti, l'apparecchio uscirà dalla modalità Follow Me / Temp Sensing.

NOTA: Questa funzione non è disponibile nelle modalità FAN e DRY.

AUTO-RESTART (solo su alcuni modelli)

Se l'apparecchio si spegne inaspettatamente per mancanza di corrente, si riavvierà automaticamente al ripristino della corrente, con l'impostazione della funzione precedente.

ATTENDERE 3 MINUTI PRIMA DI RIMETTERE IN FUNZIONE Dopo che l'apparecchio viene spento, non può essere riavviato i primi 3 minuti successivi allo spegnimento. Si tratta di una misura di protezione. L'apparecchio ricomincerà a funzionare automaticamente dopo 3 minuti.

REGOLAZIONE DELLA DIREZIONE DEL FLUSSO D'ARIA

La feritoia può essere regolata automaticamente. Regola automaticamente la direzione del flusso dell'aria:

- Quando l'apparecchio è ACCESO, la feritoia si apre completamente.
- Premere il tasto SWING sul pannello o sul telecomando per avviare la funzione di oscillazione automatica. La feritoia inizierà ad oscillare su e giù automaticamente.
- Si prega di non direzionare manualmente la feritoia.

Funzione GESTIONE della POTENZA (opzionale)

Se la temperatura ambiente è inferiore alla temperatura impostata per un certo periodo di tempo, l'apparecchio azionerà automaticamente la funzione di gestione della potenza. Il compressore si fermerà, per cui la ventola potrebbe fermarsi per alcuni modelli. Se la temperatura ambiente è superiore alla temperatura impostata, l'apparecchio interromperà automaticamente la funzione di gestione della potenza. Il compressore e il motore della ventola funzionano.

Scarico dell'acqua.

In modalità di deumidificazione, rimuovere il tappo di drenaggio dal retro dell'apparecchio, installare il connettore di scarico

(mender femmina universale 5/8") con tubo da 3/4" (acquistato separatamente). Per i modelli senza il connettore di scarico, attaccare semplicemente il tubo al foro. Posizionare l'estremità del tubo direttamente sopra lo scarico nel pavimento.

NOTA: Durante la modalità di raffreddamento, ricollocare saldamente il tappo di scarico superiore sull'apparecchio per ottenere le massime prestazioni e per evitare possibili perdite.

- Se è possibile impostare il livello di umidità (in apparecchi portatili con sensore di umidità), si consiglia di inserire il condotto posteriore per un maggior effetto di deumidificazione, ma tener presente che il condotto posteriore non ha bisogno di collegarsi alla finestra. Se non è possibile impostare il livello di umidità (in apparecchi portatili senza sensore di umidità), si consiglia di non inserire il condotto posteriore.



NOTA: Assicurati che il tubo sia collocato saldamente in modo che non ci siano perdite. Direzione il tubo verso lo scarico, assicurandoti che non ci siano pieghe che interrompano il flusso dell'acqua. Posiziona l'estremità del tubo nello scarico e assicurati che l'estremità del tubo sia in posizione più bassa per consentire il decorrere dell'acqua verso il basso. Quando il tubo di scarico continuo non è in uso, assicurarsi che il tappo dello scarico e la manopola siano installati saldamente per evitare perdite.

- Quando il livello dell'acqua della vaschetta inferiore raggiunge un livello prestabilito, l'apparecchio emette un beep per 8 volte, e il display digitale mostra il codice "P1". In questo momento il processo di condizionatore/deumidificatore si fermerà immediatamente. Il motore della ventola, tuttavia, continuerà a funzionare (ed è normale). Sposta con attenzione l'apparecchio verso il luogo di scarico, rimuovi il tappo di scarico inferiore e lascia scaricare l'acqua di condensa. Riposiziona il tappo di scarico inferiore e riavvia l'apparecchio fino a che il simbolo "P1" non sarà spento. Se l'errore persiste, contattare l'assistenza.

NOTA: Assicurarsi di riposizionare saldamente il tappo di scarico inferiore per evitare perdite prima di utilizzare nuovamente l'apparecchio.

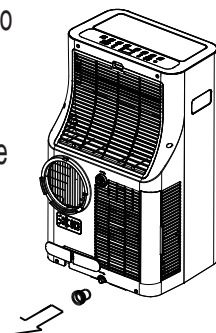

## Manutenzione

### **!** Avvertenza

Staccare sempre la spina dell'apparecchio prima di eseguire interventi di pulizia o di manutenzione.

-NON usare liquidi infiammabili o prodotti chimici per la pulizia dell'apparecchio.

NON lavare l'apparecchio sotto l'acqua corrente. Così facendo si incorre in rischio elettrico.

-NON mettere in funzione l'apparecchio se l'alimentazione è stata danneggiata durante la pulizia. Una potenza danneggiata

### Pulizia del filtro dell'aria

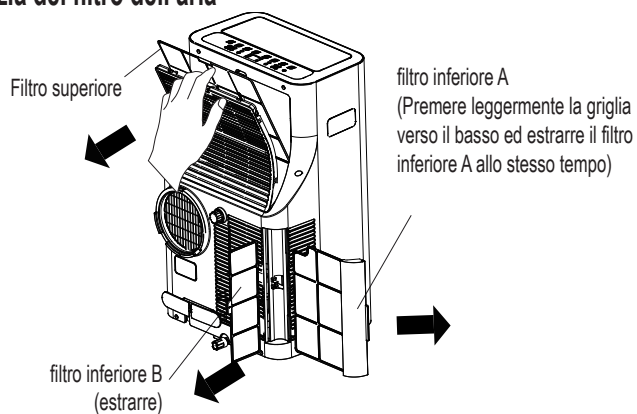

Rimuovere il filtro dell'aria

### **!** Attenzione:

NON mettere in funzione l'apparecchio senza filtro perché sporcizia e lanugine potrebbero ostruirla e ridurre le prestazioni.

Consigli per la manutenzione

-Assicurarsi di pulire il filtro dell'aria ogni 2 settimane per avere prestazioni ottimali.

La vaschetta dell'acqua di condensa dovrebbe essere svuotata quando si verifica l'errore P1, e sempre prima dello stoccaggio per evitare il formarsi di muffe.

-In case con animali, sarà necessario pulire periodicamente la griglia per evitare che i peli blocchino il flusso dell'aria.

### Pulizia dell'apparecchio

Pulire l'apparecchio con un panno umido e privo di lanugine e un detersivo neutro. Asciuga l'apparecchio con un panno asciutto e privo di lanugine.

Conservare l'apparecchio quando non in uso.

-Svuotare la vaschetta di raccolta dell'acqua dell'apparecchio secondo le istruzioni nella sezione seguente.

-Tenere in funzione l'apparecchio in modalità FAN (ventola) per 12 ore in un ambiente caldo per asciugare e impedire la formazione di muffa.

Spegni l'apparecchio e stacca la spina.

-Pulire il filtro dell'aria secondo le istruzioni della sezione precedente. Rimontare il filtro lavato e asciugato prima di mettere via l'apparecchio.

Rimuovere le batterie dal telecomando.

Assicurati di conservare l'apparecchio in un locale fresco e al riparo dalla luce. L'esposizione diretta al sole o al calore estremo possono ridurre la vita utile dell'apparecchio.



## Manutenzione

NOTA: Il mobiletto e la parte anteriore possono essere spolverati con un panno privo di olio o lavati con un panno inumidito in una soluzione di acqua tiepida e detergente delicato per lavastoviglie. Risciacquare abbondantemente e asciugare. Non usare mai detersivi aggressivi, cera o smalto nella parte frontale del mobiletto. Assicurati di strizzare l'acqua in eccesso dal panno prima di pulire i tasti. L'eccesso di acqua all'interno o attorno ai tasti può causare danni all'apparecchio.

## Diagnosi dei guasti

Si prega di fare un check dell'apparecchio seguendo il seguente modulo prima di contattare l'assistenza:

Problema	Possibile causa	Risoluzione dei problemi
L'apparecchio non si accende quando si preme il tasto ON/OFF	Codice di Errore P1	La vaschetta dell'acqua di condensa è piena. Spegnerne l'apparecchio, svuotare la vaschetta di raccolta dell'acqua di condensa e riavviare l'apparecchio.
	In modalità COOL: la temperatura dell'ambiente è minore di quella impostata.	Resettare la temperatura
L'apparecchio non raffredda bene	Il filtro dell'aria è ostruito dalla polvere o da peli di animali	Spegnerne l'apparecchio e pulire il filtro secondo le istruzioni
	Il tubo di scarico non è collegato o è ostruito	Spegnerne l'apparecchio, scollegare il tubo, controllare se vi sono ostruzioni e ricollegare il tubo
	L'apparecchio ha un livello basso di liquido refrigerante	Contattare l'assistenza per esaminare l'apparecchio e riporre il liquido refrigerante
	L'impostazione della temperatura è troppo alta	Diminuire la temperatura impostata
	Le finestre e le porte della stanza sono aperte	Assicurati che porte e finestre siano chiuse
	L'ambiente è troppo grande	Fare un controllo dell'area di raffreddamento
	Ci sono fonti di calore nella stanza	Rimuovere le fonti di calore, se possibile
L'apparecchio è rumoroso e vibra eccessivamente	Il pavimento non è piano	Posizionare l'apparecchio su una superficie piatta e piana
	Il filtro dell'aria è ostruito dalla polvere o da peli di animali	Spegnerne l'apparecchio e pulire il filtro secondo le istruzioni
L'apparecchio fa un rumore gorgogliante	Questo rumore è causato dal flusso del liquido refrigerante all'interno dell'apparecchio	È normale

## | Note di progettazione e di conformità

### Avviso di progettazione

Il design e le specifiche sono soggetti a modifiche senza preavviso al fine del miglioramento del prodotto. Consultare il distributore o il produttore per ulteriori dettagli.

Eventuali aggiornamenti del manuale verranno caricati sul sito Web del servizio, si prega di verificare la versione più recente.

### Informazione nella categoria energetica

La categoria energetica per questo apparecchio si basa su un'installazione che utilizza un tubo di scarico non esteso senza l'adattatore del cursore a finestra o l'adattatore di scarico a parete A (come mostrato nella sezione Installazione di questo manuale).

### Range di temperatura dell'apparecchio

Modalità	Range di temperatura
Raffreddamento	17-35°C (62-95°F)
Deumidificatore	13-35°C (55-95°F)
Calore (modalità pompa di calore)	5-30°C (41-86°F)
Calore (modalità riscaldamento elettrico)	≤ 30°C (86°F)



**| Nota**

Quando si usa l'apparecchio nei paesi Europei è necessario seguire le seguenti informazioni:

**SMALTIMENTO:** Non gettare questo prodotto fra i rifiuti indifferenziati. È necessario smaltire questo apparecchio separatamente fra i rifiuti speciali.

È vietato gettare questo apparecchio nei rifiuti domestici.

Per lo smaltimento, ci sono diverse possibilità:

- A) Il comune dispone di sistemi di raccolta che prevedono lo smaltimento dei rifiuti elettronici che non suppongono nessun costo per l'utente.
- B) Al momento dell'acquisto di un nuovo prodotto, il rivenditore ritirerà il vecchio prodotto gratuitamente.
- C) Il produttore ritirerà il vecchio apparecchio per lo smaltimento senza nessun costo per l'utente.
- D) Dato che i vecchi prodotti contengono parti ancora utilizzabili, possono essere venduti ai commercianti di rottami metallici.

Gettare rifiuti nei boschi e nelle zone naturali mette a repentaglio la tua salute a causa delle sostanze pericolose che possono infiltrarsi nelle acque sotterranee e raggiungere la catena alimentare.

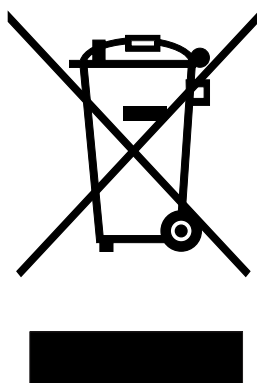

Midea Europe GmbH  
Ludwig-Erhard-Straße 14  
65760 Eschborn  
Tel 06196-9020 0  
Email [info-meg@midea.com](mailto:info-meg@midea.com)



## Garantiekarte/ Garantiebedingungen



*make yourself at home*

Sehr geehrte Damen und Herren,  
herzlichen Glückwunsch zum Kauf Ihres neuen Midea Produktes. Vielen Dank, dass Sie sich für ein hochwertiges Produkt aus dem Hause Midea entschieden haben. Bei ausgewählten Midea Produkten\* gewähren wir Ihnen eine Garantiezeit\*\* von **3 Jahren**. Die einschlägigen gesetzlichen Gewährleistungsansprüche werden von dieser Garantie nicht berührt.  
Zur Geltendmachung der zusätzlichen Garantie senden Sie uns bitte diese Garantiekarte mit den entsprechenden Angaben an uns zurück.

### Ihr Kundenservice-Team

\*3 Jahre Garantie bei folgenden Produkten: Silent Cool 26 Pro WF.  
\*\*Gültig für Produkte, die in Deutschland erworben wurden.

.....  
Modell-Bezeichnung

.....  
Seriennummer auf dem Produkt

.....  
Verkaufsstelle, -ort, -datum

.....  
Datum, Unterschrift des Kunden

**Servicehotline 061 96 - 90 20 0**



*make yourself at home*

### Antwort

Bitte freimachen, falls Marke zur Hand

.....  
Name

.....  
Straße

.....  
Ort

.....  
Telefon



.....  
E-Mail

**Midea Europe GmbH**

Ludwig-Erhard-Str. 14  
65760 Eschborn





MOBILE TYPE AIR CONDITIONERS (LOCAL AIR CONDITIONERS)		CE 	
MODEL	Silent Cool 26 Pro WF		
COOLING CAPACITY	9000Btu/h		
HEATING CAPACITY	—		
MAXIMUM ALLOWABLE PRESSURE	2.6MPa		
EXCESSIVE OPERATING PRESSURE	DISCHARGE	2.6MPa	
	SUCTION	1.0MPa	
POWER SOURCE	220-240V~ 50Hz, 1Ph		
REFRIGERANT	R290/0.24kg		
STANDARD RATING CONDITIONS	COOLING	CURRENT	4.35A
		INPUT	1000W
	HEATING	CURRENT	—
		INPUT	—
RATED CURRENT	6.27A		
RATED INPUT	1160W		
ELECTRICAL HEATER INPUT	—		
MOISTURE RESISTANCE CLASS	IPX0		
<b>WARNING/WARNUNGEN</b>			
Appliance should be installed, operated and stored in a room with a floor area larger than 12 m <sup>2</sup> . Das Gerät darf nur in Räumen betrieben werden, die größer als 12 m <sup>2</sup> sind.			
MIDEA EUROPE GmbH, Ludwig-Erhard-Strabe 14, 65760 Eschborn, Germany			
